

MDT 289

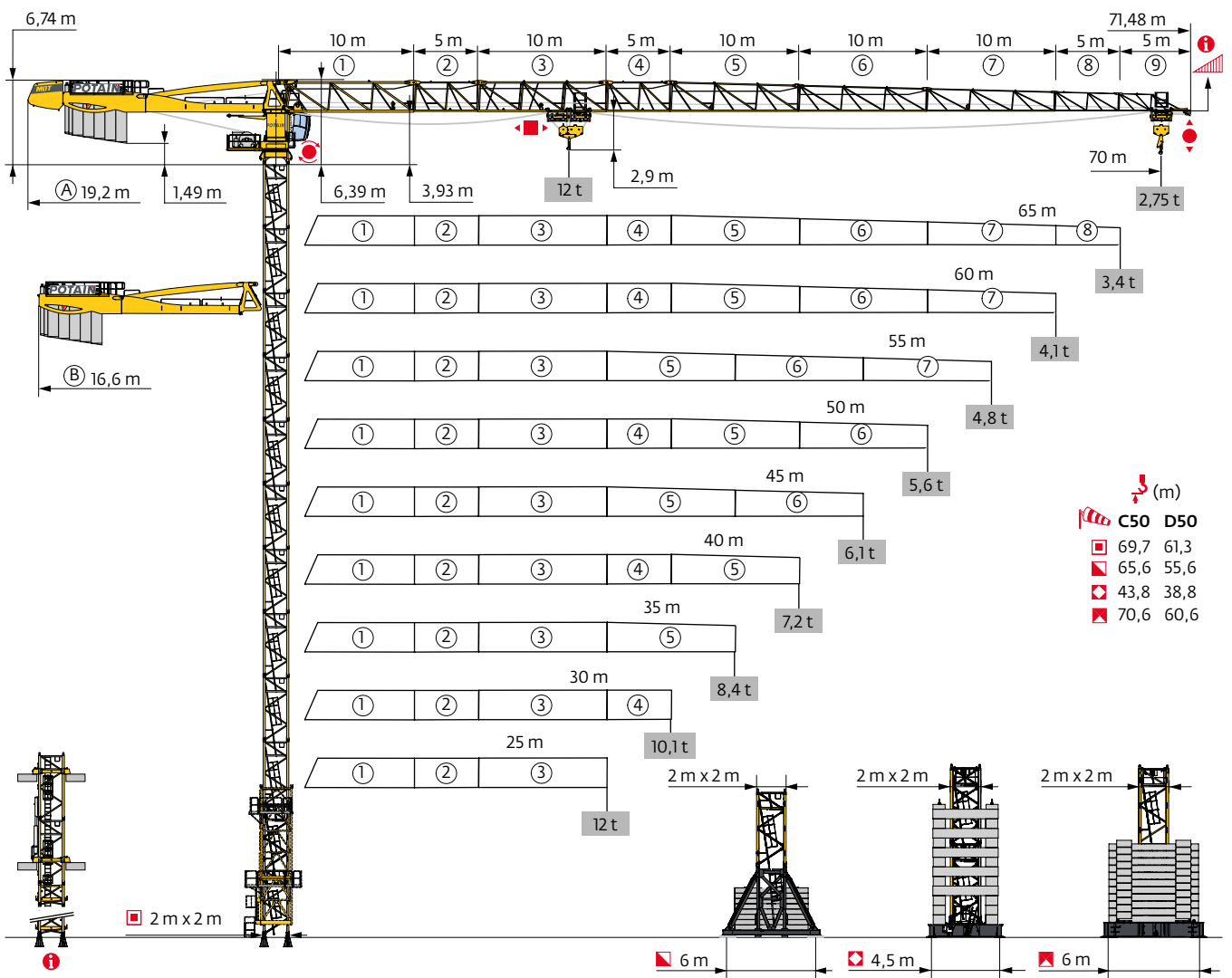

	C50 (m)	D50 (m)
□	69,7	61,3
◊	65,6	55,6
◇	43,8	38,8
◩	70,6	60,6

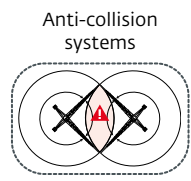
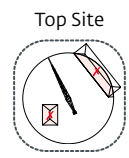
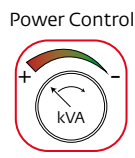

Mât - Réactions / Mast - Reaktionskräfte / Mast - Reactions / Mástil - Reacciones / Torre - Reazioni
 Tramo - Reacções / Реакция опор мачты

2 m - P 63A - C50											
ΔΔΔΔ (m)	25	30	35	40	45	50	55	60	65	70	
↑ (m)	69,7	69,7	69,7	69,7	69,7	68	68	68	66,3	66,3	
↑/P↑ (m)	69,7	69,7	69,7	69,7	69,7	68	68	68	66,3	66,3	
	3,33 m	1	1	1	1	1	2	2	2	0	
	5 m	11	11	11	11	11	10	10	10	11	
	10 m	1	1	1	1	1	1	1	1	1	
F2 (t)	●	186	193	192	197	196	193	191	190	192	194
	■	356	362	361	369	365	356	355	354	340	346
F3 (t)	●	136	141	139	142	140	136	135	133	135	137
	■	311	316	314	320	315	305	306	302	288	295
↑ (m) D50	61,3	61,3	61,3	61,3	61,3	59,6	59,6	59,6	59,6	59,6	
↑/P↑ (m) D50	61,3	61,3	61,3	61,3	61,3	59,6	59,6	59,6	59,6	59,6	

2 m - V 60A - C50											
ΔΔΔΔ (m)	25	30	35	40	45	50	55	60	65	70	
↑ (m)	58,9	58,9	58,9	58,9	60,6	58,9	58,9	60,6	58,9	58,9	
↑/P↑ (m)	58,9	58,9	58,9	58,9	60,6	58,9	58,9	60,6	58,9	58,9	
	3,33 m	1	1	1	0	1	1	0	1	1	
	5 m	10	10	10	10	11	10	10	11	10	
F1 (t)	●	101	103	103	104	105	104	103	107	107	107
	■	131	133	132	135	140	137	137	143	141	145
↑ (m) D50	50,6	50,6	50,6	50,6	50,6	50,6	50,6	50,6	50,6	48,9	
↑/P↑ (m) D50	50,6	50,6	50,6	50,6	50,6	50,6	50,6	50,6	50,6	48,9	

2 m - V 63A - C50											
ΔΔΔΔ (m)	25	30	35	40	45	50	55	60	65	70	
↑ (m)	64	64	65,6	65,6	65,6	65,6	64	65,6	64	64	
↑/P↑ (m)	64	64	65,6	64	65,6	65,6	64	65,6	64	64	
	3,33 m	1	1	0	0	0	1	0	1	1	
	5 m	10	10	11	11	11	10	11	10	10	
F1 (t)	●	118	120	121	121	122	123	117	125	121	125
	■	162	163	171	174	172	177	168	175	171	175
↑ (m) D50	55,6	55,6	55,6	55,6	55,6	55,6	55,6	55,6	55,6	54	
↑/P↑ (m) D50	55,6	55,6	55,6	55,6	55,6	55,6	55,6	55,6	55,6	54	

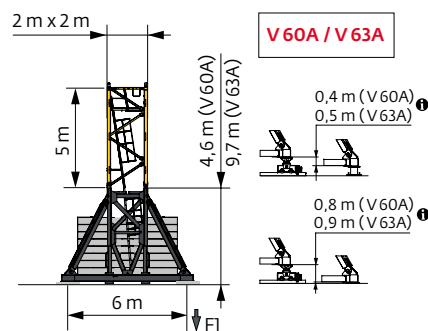
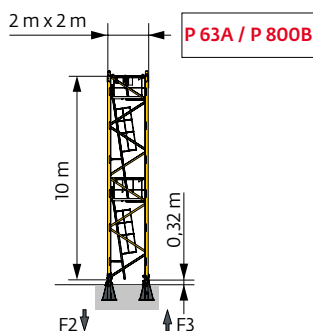

i Autres compositions de pylône - Nous consulter. / Andere Turmaufbauten - bitte kontaktieren Sie uns. / Other mast compositions - Please consult us. / Para otras composiciones de mástil - Por favor contáctenos. / Per altre composizioni torre, contattateci. / Para outras composições de coluna - Por favor, consulte-nos. / Для других композиций мачты пожалуйста консультируйтесь с нами.

Accès motorisés : compositions de mât, de lest de base et réactions adaptées. / Motorisierter Zugang vom : Mastzusammensetzung, Grundballast und Reaktionskräfte sind angepasst. / Motorized accesses: adapted mast composition, base ballast and reactions. / Acceso a cabina con elevador: Adaptación de composición de mástil, lastre de base y reacciones. / Accessi motorizzati: composizioni elementi torre, zavorre di base e reazioni aggiornate. / Acessos motorizados: composições de coluna, lastro da base e reacções adaptadas. / Лифты : адаптированная композиция мачты, базовый балласт и нагрузки.

2 m - ZD 640 - C50

Spannweite (m)	25	30	35	40	45	50	55	60	65	70
f_{yk} (m)	42,1	42,1	42,1	42,1	42,1	43,8	43,8	42,1	40,5	42,1
f_{yk}/P_{yk} (m)	42,1	42,1	42,1	42,1	42,1	43,8	43,8	42,1	40,5	42,1
Stützweite (m)	3,33 m	0	0	0	0	2	2	0	1	0
	5 m	8	8	8	8	7	7	8	7	8
Fl (t)	● 96	100	99	100	100	103	102	99	99	103
	■ 87	89	89	90	91	99	99	92	91	99
f_{yk} (m) D50	37,1	37,1	37,1	38,8	37,1	38,8	38,8	38,8	37,1	37,1
f_{yk}/P_{yk} (m) D50	37,1	37,1	37,1	38,8	37,1	38,8	38,8	38,8	37,1	37,1

2 m - ZX 640 - C50

Spannweite (m)	25	30	35	40	45	50	55	60	65	70
f_{yk} (m)	70,6	70,6	70,6	68,9	70,6	68,9	68,9	68,9	67,3	67,3
f_{yk}/P_{yk} (m)	70,6	70,6	70,6	68,9	70,6	68,9	68,9	68,9	67,3	67,3
Stützweite (m)	3,33 m	1	1	1	2	1	2	2	0	0
	5 m	11	11	11	10	11	10	10	11	11
	10 m	1	1	1	1	1	1	1	1	1
Fl (t)	● 132	135	135	133	136	133	132	133	131	131
	■ 192	195	195	188	196	190	190	189	181	185
f_{yk} (m) D50	60,6	60,6	60,6	60,6	60,6	60,6	60,6	60,6	60,6	58,9
f_{yk}/P_{yk} (m) D50	60,6	60,6	60,6	60,6	60,6	60,6	60,6	60,6	60,6	58,9

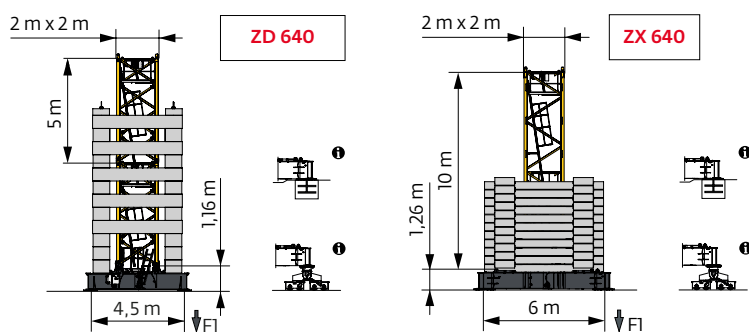

Ancrages / Verankerungen / Anchorages / Anclajes / Ancoraggi
 Ancoragem / нкре



Lest de base / Grundballast / Base ballast / Lastre de base / Zavorra di base
 Lastro da base / Базовый Балласт

▲(t) / ▢ 2 m - V 60A - ▢ - C50										
▲(m)	25	30	35	40	45	50	55	60	65	70
60,6	132					132				
58,9	132	132	132	132	132	132	132	120	132	132
53,9	108	96	96	96	96	96	96	108	108	108
48,9	84	84	84	84	84	72	72	84	84	84
43,9	72	72	72	60	72	60	60	72	72	72
38,9	60	60	60	48	48	48	48	60	48	48
33,9	48	48	48	48	48	36	36	48	36	48
28,9	48	48	48	48	48	36	36	24	36	36
23,9	48	48	48	48	48	36	36	24	36	36
18,9	48	48	48	48	48	36	36	24	36	36

▲(t) / ▢ 2 m - V 63A - ▢ - C50										
▲(m)	25	30	35	40	45	50	55	60	65	70
65,6	180					180				
64	180	180	168	168	168	168	168	168	168	180
59	132	132	132	132	132	132	132	132	132	144
54	108	108	96	96	96	96	96	108	108	108
49	96	84	84	84	84	72	72	84	84	84
44	72	72	72	72	72	60	60	72	72	72
39	60	60	60	48	60	48	48	60	60	48
34	48	48	48	48	48	36	36	48	36	48
29	48	48	48	48	36	36	36	36	36	36
24	48	48	48	48	36	36	36	24	36	36
19	48	48	48	48	36	36	36	24	36	36

▲(t) / ▢ 2 m - ZD 640 - ▢ - C50										
▲(m)	25	30	35	40	45	50	55	60	65	70
43,8	125					125				
42,1	125	125	125	120	125	120	120			125
40,5	120	120	120	120	120	110	110	110	120	120
35,5	100	100	100	100	100	90	90	90	100	100
30,5	90	100	90	100	90	80	80	70	80	80
25,5	90	100	90	100	90	80	80	70	70	80
20,5	90	100	90	100	90	80	80	70	70	80

▲(t) / ▢ 2 m - ZX 640 - ▢ - C50										
▲(m)	25	30	35	40	45	50	55	60	65	70
70,6	210	210	210	210						
68,9	200	200	200	200	200	200	200	200		
67,3	180	180	180	180	180	190	190	180	190	190
62,3	140	140	140	140	140	140	140	140	140	150
57,3	120	120	120	120	120	110	110	110	120	120
52,3	100	100	100	100	100	100	100	90	100	100
47,3	80	80	80	80	80	80	80	80	80	80
42,3	70	70	70	60	70	60	60	60	70	70
37,3	50	50	50	50	50	50	50	50	50	50
32,3	40	50	50	50	40	40	30	30	30	40
27,3	40	50	50	50	40	40	30	30	30	40
22,3	40	50	50	50	40	40	30	30	30	40
17,3	40	50	50	50	40	40	30	30	30	40

Courbes de charges / Lastkurven / Load curves / Curvas de cargas / Curve di carico / Curvas de carga / Кривые нагрузок



↖↗ (m)		20	22	25	27	30	32	35	37	40	42	45	47	50	52	55	57	60	62	65	67	70	m
↖↗	↖↗ 12 t	↖↗										↖↗											
↖↗	↖↗ 6 t	↖↗										↖↗											
70	3,1 → 20,4	12	11,1	9,6	8,9	7,9	7,3	6,6	6,2	6	5,9	5,4	5,2	4,8	4,5	4,1	3,8	3,5	3,3	3,1	2,9	2,7	t
	3,1 → 20,9	12	11,4	9,9	9,2	8,1	7,6	6,8	6,4	6	6	5,6	5,3	4,9	4,6	4,2	3,9	3,6	3,4	3,2	3	2,75	t P+
65	3,1 → 21,3	12	11,6	10,1	9,3	8,2	7,6	6,9	6,4	6	6	5,5	5,3	4,8	4,6	4,2	4	3,7	3,5	3,3	t		
	3,1 → 22	12	12	10,4	9,6	8,5	7,9	7,1	6,6	6,1	6	5,7	5,4	5	4,7	4,3	4,1	3,8	3,6	3,4	t P+		
60	3,1 → 22,6	12	12	10,8	9,9	8,8	8,2	7,4	6,9	6,3	6	5,9	5,6	5,2	4,9	4,5	4,3	4	t				
	3,1 → 23,4	12	12	11	10,2	9,1	8,4	7,6	7,1	6,5	6,1	6	5,8	5,3	5	4,6	4,4	4,1	t P+				
55	3,1 → 22,9	12	12	10,9	9,9	8,8	8,2	7,3	6,9	6,2	6	5,9	5,6	5,2	5	4,7	t						
	3,1 → 23,5	12	12	11,2	10,2	9	8,4	7,5	7,1	6,4	6,1	6	5,8	5,4	5,1	4,8	t P+						
50	3,1 → 23,4	12	12	11,1	10,2	9	8,4	7,5	7	6,4	6	6	5,8	5,4	t								
	3,1 → 24,3	12	12	11,6	10,7	9,4	8,8	7,9	7,4	6,7	6,3	6	6	5,6	t P+								
45	3,1 → 24,1	12	12	11,5	10,6	9,3	8,7	7,8	7,3	6,7	6,3	6	t										
	3,1 → 25,1	12	12	12	11	9,8	9,1	8,2	7,7	7	6,6	6,1	t P+										
40	3,1 → 24,8	12	12	11,9	10,9	9,6	8,9	8,1	7,5	6,9	t												
	3,1 → 25,6	12	12	12	11,3	10	9,3	8,4	7,8	7,1	t P+												
35	3,1 → 24,6	12	12	11,8	10,8	9,5	8,8	8	t														
	3,1 → 25,6	12	12	12	11,3	10	9,3	8,4	t P+														
30	3,1 → 24,8	12	12	11,9	10,9	9,7	t																
	3,1 → 25,7	12	12	12	11,3	10	t P+																
25	3,1 → 24,2	12	12	11,6	t																		
	3,1 → 24,9	12	12	11,9	t P+																		

↖↗ = ↖↗ - 0,6 t max.



↖↗ (m)		20	22	25	27	30	32	35	37	40	42	45	47	50	52	55	57	60	62	65	67	70	m
↖↗	↖↗ 12 t	↖↗										↖↗											
↖↗	↖↗ 6 t	↖↗										↖↗											
70	2,4 → 20,4	12	11,1	9,7	8,9	8	7,4	6,7	6,3	5,8	5,6	5,1	4,8	4,4	4,1	3,7	3,5	3,1	2,95	2,7	2,55	2,35	t
	2,4 → 21	12	11,4	10	9,2	8,2	7,6	6,9	6,4	6	5,6	5,2	5	4,5	4,2	3,8	3,6	3,2	3	2,8	2,65	2,4	t P+
65	2,4 → 21,4	12	11,7	10,2	9,3	8,3	7,7	6,9	6,5	6	5,7	5,2	4,9	4,5	4,2	3,9	3,6	3,3	3,2	2,95	t		
	2,4 → 22,1	12	12	10,5	9,6	8,5	7,9	7,1	6,7	6,1	5,8	5,4	5,1	4,6	4,3	4	3,7	3,4	3,3	3	t P+		
60	2,4 → 22,7	12	12	10,9	10	8,9	8,2	7,4	7	6,4	6	5,6	5,3	4,9	4,6	4,2	4	3,7	t				
	2,4 → 23,5	12	12	11,1	10,3	9,1	8,5	7,7	7,2	6,6	6,2	5,8	5,5	5	4,7	4,3	4,1	3,8	t P+				
55	2,4 → 23	12	12	10,9	10	8,9	8,2	7,4	6,9	6,3	6	5,6	5,3	4,9	4,7	4,4	t						
	2,4 → 23,6	12	12	11,2	10,3	9,1	8,4	7,6	7,1	6,5	6,1	5,8	5,5	5,1	4,8	4,5	t P+						
50	2,4 → 23,5	12	12	11,2	10,2	9,1	8,4	7,6	7,1	6,5	6,1	5,8	5,5	5,1	t								
	2,4 → 24,4	12	12	11,7	10,7	9,5	8,8	7,9	7,4	6,8	6,4	6	5,7	5,3	t P+								
45	2,4 → 24,2	12	12	11,6	10,6	9,4	8,7	7,9	7,4	6,7	6,3	6	t										
	2,4 → 25,2	12	12	12	11,1	9,8	9,1	8,2	7,7	7	6,6	6,1	t P+										
40	2,4 → 24,9	12	12	11,9	10,9	9,7	9	8,1	7,6	6,9	t												
	2,4 → 25,7	12	12	12	11,3	10,1	9,3	8,4	7,9	7,2	t P+												
35	2,4 → 24,7	12	12	11,8	10,8	9,6	8,9	8	t														
	2,4 → 25,7	12	12	12	11,3	10,1	9,3	8,4	t P+														
30	2,4 → 25	12	12	12	11	9,7	t																
	2,4 → 25,8	12	12	12	11,4	10,1	t P+																
25	2,4 → 24,3	12	12	11,6	t																		
	2,4 → 25	12	12	12	t P+																		

↖↗ = ↖↗ - 0,19 t max.

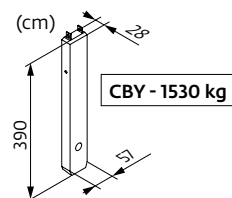
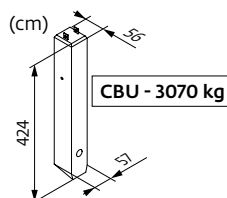
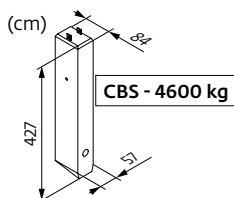

Poids de flèche & lest de contre-flèche / Auslegergewicht & Gegenauslegerballast / Jib weight & counter-jib ballast / Peso de flecha y lastre de contra-flecha/Peso del braccio & zavorra di contro-braccio/Peso da lança & lastro da contra lança/Вес стрелы и балласт контр-стрелы

↖↗	↖↗ (kg) (+/- 5%)			↖↗		↖↗			
	↖↗	↖↗	↖↗	4600 kg	1530 kg	↖↗ (kg)	3070 kg	1530 kg	↖↗ (kg)
70 m	14780	14400	14840	5	2	26060	8	1	26090
65 m	14475	14125	14570	5	2	26060	8	1	26090
60 m	14095	13770	14165	5	2	26060	8	1	26090
55 m	13250	12930	13320	5	0	23000	7	1	23020
50 m	13395	13070	13465	5	0	23000	7	1	23020
45 m	12655	12335	12725	4	2	21460	7	0	21490
40 m	12395	12070	12465	4	1	19930	6	1	19950
35 m	11585	11260	11655	4	0	18400	6	0	18420
30 m	10980	10660	11050	3	2	16860	5	1	16880
25 m	10065	9745	10135	3	1	15330	5	0	15350







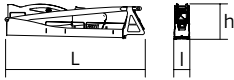
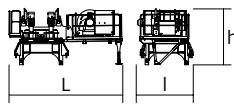
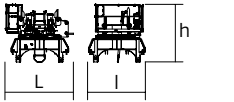
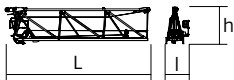
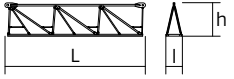
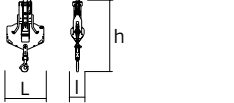
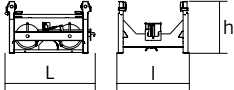
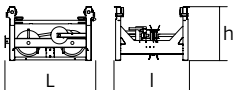
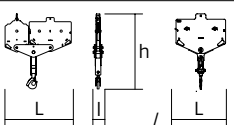

Encombrenment et poids / Abmessungen und Gewicht / Dimensions and weight / Dimensiones y peso / Ingombro e peso
dimensões e pesos / габаритные размеры и вес

Partie tournante / Drehender Kranteil / Slewing crane part / Parte giratoria

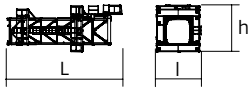
Parte rotante / Parte rotativa / Поворотная часть :  70 m -  -  50 LVF

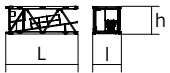

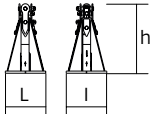
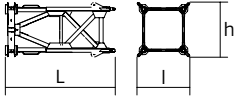
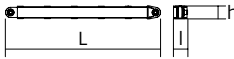
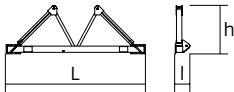
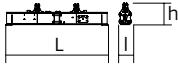
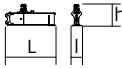
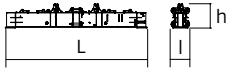
Partie tournante / Drehender Kranteil / Slewing crane part Parte giratoria / Parte rotante / Parte rotativa Поворотная часть		L (m)	l (m)	h (m)	kg (+/- 5%)
Contre-flèche / Gegenausleger Counter-jib / Contra-flecha Controbraccio / Contra-lança Контр-стрела		11 11	1,14 1,14	2,48 2,48	9900 9300
Mât-cabine + cabine / Kabinenmast + Kabine Cab mast + cab / Mástil-cabina + cabina Portaralla superiore + cabina / Tramo-cabina + cabina Секция мачты кабины + кабина		5,03	2,22	2,5	6000
Pivot + treuil de levage (+ câble) / Krankopf + Hubwerk (+ Seil) Towerhead + Hoisting winch (+ rope) Pivote + Mecanismo de elevación (+ cabo) Portaralla + Argano di sollevamento (+ fune) Pivot + Guincho de elevação (+ cabo) Секция поворотной части + Подъемная лебедка (+ канатом)		5,26	2,53	2,79	9550
Pivot / Krankopf Towerhead / Pivote Portaralla / Pivot Секция поворотной части		2,95	2,48	2,5	6000
Treuil de levage (+ câble) / Hubwerk (+ Seil) Hoisting winch (+ rope) / Mecanismo de elevación (+ cabo) Argano di sollevamento (+ fune) Guincho de elevação (+ cabo) Подъемная лебедка (+ канатом)		4,27	2,3	2,32	4500
Elément de flèche / Auslegerement Jib section / Elemento de flecha Elemento di braccio / Elemento de lança Секция стрелы		10,91	1,72	2,74	4240
Elément de flèche / Auslegerement Jib section / Elemento de flecha Elemento di braccio / Elemento de lança Секция стрелы		10,31 10,22 10,24 10,19	1,2 1,2 1,2 1,2	2,42 2,39 2,1 1,83	2420 1560 1235 795
Elément de flèche / Auslegerement Jib section / Elemento de flecha Elemento di braccio / Elemento de lança Секция стрелы		5,36 5,27 5,09 5,09	1,2 1,2 1,2 1,2	2,45 2,39 1,53 1,39	1435 960 310 220
Chariot / Laufkatze Trolley / Carrello Carro / Carro-distribuidor Тележка		1,87	1,51	1,05	400
Moufle / Hubflasche Pulley block / Aparejo Bozzello / Cadernal Полиспаст		1,19	0,43	2,31	455
Chariot / Laufkatze Trolley / Carrello Carro / Carro-distribuidor Тележка		1,57	1,51	0,98	210
Chariot / Laufkatze Trolley / Carrello Carro / Carro-distribuidor Тележка		1,7 1,86	1,51 1,51	1,03 0,98	245 236
Moufle / Hubflasche Pulley block / Aparejo Bozzello / Cadernal Полиспаст		1,65 1,09	0,22 0,27	1,78 1,62	450 265

Рулоне / Kranturm / Crane tower Mástil / Torre / Torre Башня крана		L (m)	I (m)	h (m)	kg (+/- 5%)	
T 61		10,83	4,14	4,47	9700	
K 649B KM 649E KRM 6410B		10,23 10,29 10,23	2,07 2,03 2,1	2,03 2,03 2,08	5290 4850 7100	
KR 649A KRMT 649A K 649A KMT 649A		5,23 5,23 5,23 5,23	2,1 2,1 2,07 2,07	2,08 2,08 2,03 2,03	3250 3050 2805 2570	
KRMT 649C		3,57	2,1	2,08	2450	
Pieds de scellement / VerankerungsfüÙe Fixing angles / Pie de empotramiento Montante da annegare / Angulos fixadores анкера		P 63A / P 800B	0,75	0,75	1,28	465
Mât-châssis / Grundmasteinheit Basic mast unit / Tramo-chasis Elemento base / Tramo-chassis Мачта для крепления к шасси		V 60A V 63A	5,01 10,02	2,41 2,41	2,41 2,41	4760 7660
Haubans / Mastabstützungen Struts / Tornapuntas Puntoni / Escoras Растяжка		V 60A V 63A	4,51 4,51	0,29 0,33	0,29 0,33	470 560
Sommier / Unterwagenhälfte Half-bearer / Testero Testata / Estrutura base Траверса		V 60A V 63A	6,7 6,7	0,7 0,7	2,31 2,31	1840 1860
Bras de croix / Fundamentkruzträger Cross girder / Brazo en cruz Braccio croce / Braço da cruz Поперечная балка		ZD 640	6,77	0,3	1,42	3200
1/2 Bras de croix / 1/2 Fundamentkruzträger 1/2 Cross girder / 1/2 Brazo en cruz 1/2 Braccio croce / 1/2 Braço da cruz 1/2 Поперечная балка		ZD 640	3,28	0,59	1,42	1350
Bras de croix / Fundamentkruzträger Cross girder / Brazo en cruz / Braccio croce / Braço da cruz Поперечная балка		ZX 640	9,15	1,19	1,56	6880
1/2 Bras de croix / 1/2 Fundamentkruzträger 1/2 Cross girder / 1/2 Brazo en cruz 1/2 Braccio croce / 1/2 Braço da cruz 1/2 Поперечная балка		ZX 640	4,35	1	1,56	3320

Mécanismes / Triebwerke / Mechanisms / Mecanismos / Meccanismi
 Mecanismos / Механизмы

400 V - 50 Hz												ch - PS	kW		
	50 LVF 30 Optima	m/min	32	40	52,5	67,5	16,5	21	27,5	33,5	50	37	337 m		
		t	6	4,5	3	1,5	12	9	6	3,2					
	75 HPL™ 30	m/min	44	57,5	82	140	220,5	23	30	43,5	74	110	75	55	845 m
		t	6	4,5	3	1,5	0,2	12	9	6	3	0,8			
	6 DVF 4 Optima	m/min	0 → 50 (12 t) 0 → 100 (6 t) 0 → 120 (3 t)									5,5	4		
	RVF 162 Optima+	tr/min U/min rpm	0 → 0,8									2 x 7,5	2 x 5,5		

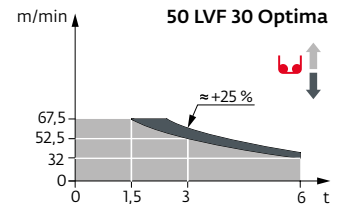

	IEC 60204-32		kVA
	400 V (+10% -10%) 50 Hz		50 LVF : 58 → 38 kVA 75 HPL™ : 78 → 48 kVA

	FR	DE	EN	ES	IT	PT	RU
	Profil de vent suivant EN 14439 C50-D50	Windbedingungen gemäss EN 14439 C50-D50	Wind conditions according to EN 14439 C50-D50	Conformidad de los condiciones de viento EN 14439 C50-D50	Condizioni del vento secondo EN 14439 C50-D50	Perfil de vento conforme EN 14439 C50-D50	Ветровой режим в соответствии с EN 14439 C50-D50
	Appel de flèche	Auslegerüberhöhung	Jib elevation	Elevación de la flecha	Inclinazione braccio	Desvio da lança	подъем стрелы
	Équipements standards	Standardausrüstungen	Standard equipment	Equipamiento de serie	Equipaggiamento standard	Equipamento de série	Стандартное оборудование
	Équipements optionnels	Sonderausrüstungen	Options	Equipamiento opcional	Equipaggiamento in opzione	Equipamento opcional	Дополнительное оборудование (опция)
	Fonction Potain Plus : Courbes de charges Plus	Funktion Potain Plus: Plus-Lastkurven	Potain Plus function: Plus load curves	Función Potain Plus: Diagrama de cargas Plus	Funzione Potain Plus: Curve di carico Plus	Função Potain Plus: Diagrama de cargas Plus	Функция контроля мощности Potain Plus: Диаграммы грузоподъемности Plus
	Hauteurs sous crochet associées aux courbes de charges Plus	Hakenhöhen mit Plus-Lastkurven	Hook heights with Plus load curves	Altura bajo gancho, usando el diagrama de cargas Plus	Altezze sotto gancio con curve di carico Plus	Altura livre, utilizando o diagrama de cargas Plus	Высота под крюком для повышенной вместимости Plus
	Réactions en service	Reaktionskräfte in Betrieb	Reactions in service	Reacciones en servicio	Reazioni in servizio	Reacções em serviço	Реакция при работе
	Réactions hors service	Reaktionskräfte außer Betrieb	Reactions out of service	Reacciones fuera de servicio	Reazioni fuori servizio	Reacções fora de serviço	Реакция в покое
	Poids total du lest	Ballast-Gesamtgewicht	Total ballast weight	Peso total del lastre	Peso totale della zavorra	Peso total do lastro	Общий вес балласта
	Poids de flèche	Auslegergewicht	Jib weight	Peso de flecha	Peso del braccio	Peso da lança	вес стрелы
	Camion 13,4 m	Lkw 13,4 m	Lorry 13,4 m	Camión 13,4 m	Camion 13,4 m	Camião 13,4 m	Грузовой автомобиль 13,4 м
	Conteneur High Cube 40', et/ou Flat Rack 20'	Container High Cube 40', und/oder Flat Rack 20'	Container High Cube 40', and/or Flat Rack 20'	Contenedor High Cube 40', y/o Flat Rack 20'	Container High Cube 40', e/o Flat Rack 20'	Contentor High Cube 40', e/ou Flat Rack 20'	40-футовый контейнер повышенной вместимости High Cube, и/или 20-футовая открытая платформа Flat Rack
	Levage	Heben	Hoisting	Elevación	Sollevamento	Elevação	Подъем
	Distribution	Katzfahren	Trolleying	Distribución	Ditribuzione	Distribuição	Перемещение по стреле
	Orientation	Schwenken	Slewing	Orientación	Rotazione	Rotação	Поворот
	Translation	Kranfahren	Travelling	Traslación	Traslazione	Translação	Перемещение крана
	Puissance requise	Erforderliche Leistung	Required power	Potencia Necesaria	Potenza richiesta	Potência Necessária	Потребляемая мощность
	Fonction Power Control : vitesses treuils adaptées à la puissance disponible	Funktion Power Control: Geschwindigkeiten der Triebwerke werden an die verfügbare Leistung angepasst	Power Control Function: winch speeds adapted to the available power	Función Power Control: marchas de los cabrestantes adaptadas a la potencia disponible	Funzione Power Control: velocità degli argani adattate alla potenza disponibile	Função Power Control: velocidades de guincho adaptadas à potência disponível	Функция контроля мощности Power Control: регулировка скорости лебедок в зависимости от доступной мощности
	Nous consulter	Auf Anfrage	Consult us	Consultarnos	Consultateci	Consultar-nos	Проконсультируйтесь у нас
	Document commercial non contractuel. Pour toute information technique se référer à la notice correspondante.	Unverbindliches Vertriebsdokument. Für technische Informationen, siehe die entsprechenden Anweisungen.	This commercial document is not legally binding. For any technical information, please refer to the corresponding instructions.	Documento comercial no contractual. Para cualquier información técnica, ver la noticia correspondiente.	Documento commerciale non vincolante, per tutte le informazioni tecniche fare riferimento al catalogo istruzioni.	Documento comercial não contratual. Para qualquer informação técnica complementar consultar as respectivas instruções.	Этот коммерческий документ не является юридически обязательным. Для получения технической информации, см. соответствующие инструкции.

