

Grove GSK55

Product Guide



 55 t

 43 m

 8,7 - 15 m

 60 m

Trailer Mounted Crane • Aufbaukran
Grues Sur Porteurs
Grúa Sobre Trailer • Gru Autocarrate
Краны на автомобильном шасси

Contents • Inhalt • Contenu • Contenido Contenuto • Содержание

Specification	3
Technische Daten	4
Caractéristiques techniques	5
Características	6
Caratteristiche	7
Технические характеристики	8
Data • Daten • Caractéristiques • Datos • Dati • Данные	9
Dimensions • Abmessungen • Encombrement • Dimensiones • Dimensioni • Размеры	10
Counterweight • Gegengewicht • Contrepoids • Contrapesos • Contrappesi • Противовес	11
Load charts • Traglasten • Capacités de levage • Capacidades • Capacità • Таблицы грузоподъемности	
Notes • Hinweise • Notes • Notas • Note • Примечания	12
Working Range • Arbeitsbereiche • Diagramme de levage • Gama de trabajo	
Area di lavoro • Грузовысотные характеристики	13
Telescopic Boom • Teleskopausleger • Flèche principale • Pluma telescópica	
Braccio telescopico • Телескопическая стрела	14
Swingaway (hydraulic luffing) • Klappspitze (hydraulisch wippbar) • Extension treillis (déport hydraulique)	
Plumín (angulable hidráulicamente) • Falcone (brandeggio idraulico) • Удлинитель стрелы с гидравлическим изменением вылета.	15
Symbols • Symbolerklärung • Glossaire des symboles • Glosario de símbolos • Glossario dei simboli • Символы	19



Manitowoc Crane Care is the Manitowoc's unparalleled product support organisation. Manitowoc Crane Care combines all aspects of parts, service, technical documentation, technical support and training into one organisation. The program includes all of the Manitowoc's brands, which include, Potain, Grove, Manitowoc and National Crane.

For the care of your crane and the prosperity of your business, Manitowoc Crane Care is your single source for customer support. Wherever, whenever, whatever – wir sind für Sie da.

Manitowoc Crane Care vereint alle Serviceleistungen von Manitowoc im Produktsupport vor und nach dem Verkauf: Ersatzteile, Service, technische Dokumentation, technischer Support und Schulung, alles unter einem Dach. Dieser Service erstreckt sich auf alle Marken von Manitowoc: Potain, Grove, Manitowoc und National Crane.

Damit Ihr Kran leistungsfähig bleibt und Ihr Erfolg gesichert ist, bietet Ihnen Manitowoc Crane Care einen umfassenden Support aus einer Hand. Zu jeder Zeit, an jedem Ort, für jeden Fall – wir sind für Sie da.

Organisation hors pair dédiée au support technique des produits de Manitowoc, Manitowoc Crane Care réunit au sein d'une même entité tous les aspects du service : pièces de rechange, service après-vente, publication technique, assistance technique et formation. Ce programme s'adresse à toutes les marques de Manitowoc : Potain, Grove, Manitowoc et National Crane.

Pour assurer l'entretien de vos grues et la prospérité de votre entreprise, Manitowoc Crane Care constitue votre unique interlocuteur du service à la clientèle. Où que vous soyez, quel que soit votre besoin, vous pouvez toujours compter sur nous !

Manitowoc Crane Care, es la organización post-venta y soporte técnico de Manitowoc. Manitowoc Crane Care combina todos los aspectos de piezas de repuesto, servicio, documentación técnica, apoyo técnico y formación en un único lugar. El programa también incluye todas las ramas Manitowoc que engloba Potain, Grove, Manitowoc y National Crane.

Para el cuidado de su grúa y la prosperidad de su negocio, Manitowoc Crane Care, es la forma más sencilla de ayudarle. Donde sea y cuando sea, nosotros estamos allí.

Manitowoc Crane Care è l'ineguagliabile organizzazione di supporto di Manitowoc. Manitowoc Crane Care gestisce tutte le attività legate a pezzi di ricambio, documentazione tecnica, assistenza tecnica e formazione riunite in un unico punto di riferimento. Questo servizio è attivo per tutti i marchi di Manitowoc e precisamente Potain, Grove, Manitowoc e National Crane.

Per l'assistenza delle Vostre gru e per la redditività dei Vostri investimenti, Manitowoc Crane Care è l'insostituibile Vostra risorsa. In ogni posto, tutte le volte, per qualsiasi necessità – noi ci siamo

Manitowoc Crane Care - это не имеющая аналогов организация, входящая в Manitowoc и осуществляющая техническую поддержку продукции. Manitowoc Crane Care занимается всеми аспектами, связанными с запасными частями, услугами, технической документацией, технической поддержкой и обучением. Программа включает все торговые марки Manitowoc, в том числе, Potain, Grove, Manitowoc и National Crane.

Manitowoc Crane Care является единой точкой контактов для всех клиентов компании, где они могут получить полное обслуживание для используемых ими кранов, что, в свою очередь, обеспечит процветание их бизнеса. Мы всегда там и в тот момент, где и когда мы необходимы.

Superstructure



Boom

9,6 m to 43,0 m six section TWIN-LOCK™ boom.
Maximum tip height 45,5 m.



Boom elevation

1 cylinder with safety valve, boom angle from -2,7° to +82°.



Load moment and independent anti-two block system

Load moment and independent anti-two block system with audio visual warning and control lever lock-out. These systems provide electronic display of boom angle, length, radius, tip height, relative load moment, maximum permissible load, load indication and warning of impending two-block condition with lock-out hoist function.



Cab

Aluminium, tiltable (approx. 20°), full vision, safety glass, adjustable operator's seat with suspension, engine-independent heater. Armrest-integrated crane controls. Ergonomically arranged instrumentation and crane operating controls.



Slewing

Axial piston fixed displacement motor, planetary gear, service brake and holding brake.



Counterweight

11,6 tonnes, consisting of various sections. Hydraulic removal system (from crane cab).



Engine

IVECO, 4-cylinder Diesel, 4-cycle, direct injected, water cooled, 104 kW (142 PS) at 2200 rpm, max torque: 608 Nm at 1600 rpm. Fuel tank capacity: 300 l. Engine emission: EUROMOT / EPA / CARB (non road). Mounted on trailer.



Hydraulic system

2 separate pump circuits operating in an open circuit with 1 axial piston variable displacement pump (load sensing) and 1 geared constant delivery pump for slewing. Thermostatically controlled oil cooler. Tank capacity: 600 l.



Control system

Full electronic control of all crane movements using electrical control levers with automatic reset to zero. Integrated with the LMI and engine management system by CAN-BUS. ECOS system with graphic display.



Hoist

Axial piston motor with planetary gear and brake. Drum rotation indicator.

* Optional equipment

Bi-fold swingaway, 8,7/15 m with hydraulically offset and luffing under load (0°-40°), controlled from the cab.

Bi-fold swingaway, 8,7/15 m (manual offset 0°, 20°, 40°).

Additional 2 tonnes counterweight (total counterweight 13,6 tonnes).

Auxiliary hoist.

Trailer / the truck is not included



Chassis

All-welded, torsion-resistant, large cross-section box-type in high tensile close grain steel.

King pin: 2" (ISO 337) or 3,5" (ISO 4086). Goose neck contour: ISO 1726.

Pivoting radius: rear: 2300 mm
front: 1800 mm



Outriggers

4 hydraulically telescoping beams with vertical cylinders and outrigger pads. Independent horizontal and vertical movement control with wired handset and from the crane operator's cab. Electronic level indicator with automatic levelling system.



Axle lines

Standard trailer axles.



Suspension

Air Suspension.



Tyres

6 tyres, 385 / 65 R22,5.



Brakes

Service brake: Shoe type drum brakes.

Parking brake: Spring apply, air release on axle.



Electrical system

Three phase alternator 28V/100A. 2 batteries 12V/170A.

* Misc equipment

- Hydraulic oil reservoir level gauge.
- Hookblock tie down.
- Full aluminum decking.
- Tie down and tow lugs front & rear.
- Tire inflation kit.
- Mud flaps.
- Storage box.

* Optional equipment

- Outrigger control boxes on both sides carrier.
- 6 tyres 425/55 R22,5.
- Free float steering of last axle
- Active steering of last axle.

*Further optional equipment upon request.

Kranoberwagen



Teleskopausleger

Von 9,6 m bis 43,0 m ausfahrbarer, sechsteiliger TWIN-LOCK™ Ausleger.
Maximale Rollenhöhe 45,5 m.



Wippwerk

1 Zylinder mit Sicherheits-Rückschlagventil.
Auslegerverstellwinkel -2,7° bis +82°.



Elektronischer Lastmomentbegrenzer und unabhängiges Hubendschalter System

Elektronischer Lastmomentbegrenzer mit hör- und sichtbarer Vorwarnung sowie automatischer Abschaltung, Digitalanzeige für tatsächliche und zulässige Belastung, Ausladung und diverse Zustände. Unabhängiges Hubendschalter-System mit Abschaltfunktion.



Krankkabine

Aluminium-Kabine, Vollsicht, ca. 20° kippbar, Sicherheitsglas, verstellbarer Fahrersitz mit Dämpfung. In Armlehnen integrierte Kransteuereinrichtung. Ergonomisch angeordnete Steuer- und Kontrolleinrichtungen. Motorunabhängige Heizung.



Drehwerk

Axialkolben-Konstantmotor, Planetengetriebe, Betriebs- und Haltebremse.



Gegengewicht

11,6 t bestehend aus mehreren Teilen, hydraulisches Rüstsystem (aus der Krankkabine bedienbar).



Motor

IVECO – Vierzylinder-Viertakt-Dieselmotor, Direkteinspritzung, wassergekühlt 104 kW (142 PS) bei 2200 U/min. Max. Drehmoment: 608 Nm bei 1600 U/min. Kraftstofftank-Fassungsvermögen: 300 l. Motoremission: EUROMOT / EPA / CARB (offroad). Auf Anhänger montiert..



Hydrauliksystem

2 separate Pumpenkreisläufe im offenen Kreislauf mit 1 Axialkolben-Verstellpumpe (Load-Sensing) und 1 Zahnrad-Konstantpumpe für das Drehwerk.
Thermostatisch gesteuerter Ölkühler.
Tankvolumen: 600 l Hydrauliköl.



Steuerung

Vollelektronische Steuerung aller Bewegungen mit elektrischen Kreuzsteuerhebeln mit automatischer Nullstellung, verbunden mit der LMB und dem Motormanagement System über einen CAN-BUS. ECOS System mit grafischer Anzeige.



Hubwerk

Axialkolbenmotor mit Planetengetriebe und Bremse. Hubwerksdrehmelder.

* Zusatzausrüstung

- Doppelklappspitze 8,7/15m. Abwinklung (0° - 40°). Aus der Krankkabine hydraulisch einstellbar und unter Teillast wippbar.
- Doppelklappspitze 8,7/15m (0°, 20°, 40° manuell abwinkelbar).
- Zusatzgegengewicht 2 t (Gesamtgegengewicht 13,6 t).
- Hilfshubwerk.

Anhänger / die Zugmaschine ist nicht im Angebot enthalten



Rahmen

Ganzgeschweißt, torsionsbeständig, großer Querschnitt, aus hochverschleißfestem Feinkornstahl.

Königszapfen: 2 Zoll (ISO 337) oder 3,5 Zoll (ISO 4086).

Schwannenhals: ISO 1726.

Schwenkradius: hinten: 2300 mm.

vorne: 1800 mm.



Abstützung

4 hydraulische Teleskopiertraversen mit vertikalen Zylindern und Abstützstellern. Unabhängige horizontale und vertikale Bewegungssteuerung per Kabelfernbedienung und von der Kranfaherkabine aus. Elektronische Nivellieranzeige für automatisches Nivelliersystem.



Achslinien

Standardachsen.



Federung

Luftfederung.



Bereifung

6 Reifen, 385 / 65 R22,5.



Bremsen

Betriebsbremse: Backenbremse.

Feststellbremse: Pneumatisch lösbare Feststellbremsen.



Elektrische Anlage

Drehstromlichtmaschine 28 V/100 A. 2 Batterien 12 V/170 A.

* Sonstige Ausstattung

- Hydraulikölstandsanzeige.
- Hakenflaschen-Verzurrung.
- Aluminiumdeck über die gesamte Länge.
- Abschlepp- und Verzurrösen vorne/hinten.
- Reifenpannenset.
- Schmutzfänger.
- Staufach.

* Zusatzausrüstung

- Abstützkästen an beiden Seiten des Unterwagens.
- 6 Reifen 425/55 R22,5.
- Nachlaufenkachse.
- Aktivlenkung der letzten Achse.

*Weitere Zusatzausrüstungen auf Anfrage.

Superstructure



Flèche

Flèche six éléments, de 9,6 m à 43,0 m, à télescopage TWIN-LOCK™.
Hauteur maximum de tête de flèche 45,5 m.



Relevage

1 vérin avec clapet anti-retour, angle de relevage de - 2,7° à +82°.



Contrôleur d'état de charge et dispositif de fin de course haute crochet indépendant

Équipements électroniques de contrôle de charge et de fin de course haute crochet indépendants avec alarmes sonore et visuelle et coupure des mouvements. Affichage digital d'angle et de longueur de flèche, de portée, de hauteur de tête de flèche, de moment relatif, de charge maximum autorisée, d'état de charge et d'approche de fin de course haute crochet avec coupure du mouvement de montée de treuil.



Cabine

Cabine **Aluminium**, inclinable (angle d'inclinaison environ 20°) panoramique, verre de sécurité, siège réglable à suspension, chauffage autonome. Manipulateurs de commandes de grue intégrés aux accoudoirs. Disposition ergonomique de l'instrumentation et des commandes.



Orientation

Dispositif d'orientation par moteur hydraulique à pistons axiaux, réducteur à planétaires, frein de service et frein d'immobilisation.



Contrepoids

Contrepoids fractionné de 11,6 tonnes. Système de dépose hydraulique (commandé depuis la cabine de superstructure).



Moteur

IVECO, diesel 4 cylindres, 4 temps, à injection directe, refroidissement liquide, 104 kW (142 ch) à 2200 tr/min, couple maximum : 608 Nm à 1600 tr/min.
Capacité du réservoir de carburant : 300 l. Conforme aux normes : EUROMOT/ EPA/CARB (hors route). Monté sur remorque.



Système hydraulique

2 circuits indépendants : une pompe à pistons axiaux (Load Sensing) et une pompe à engrenages pour le mouvement d'orientation. Refroidisseur d'huile à commande thermostatique.

Volume du réservoir : environ 600 l.



Commande

Commandes de grue électroniques par manipulateurs électriques avec retour au neutre automatique. Ces commandes sont reliées au contrôleur d'état de charge et au dispositif de gestion du moteur thermique par système CAN-BUS.
Système ECOS avec affichage graphique.



Treuil de levage

Treuil avec tambour rainuré, réducteur à planétaires, frein multidisques, moteur à pistons axiaux et indicateur de rotation.

* Équipements optionnels

- Extension treillis à repliage latéral double de 8,7/15 m - avec dispositif d'inclinaison hydraulique sous charge (0° - 40°), commandée depuis la cabine.
- Extension treillis à repliage latéral double de 8,7/15 m (inclinable à 0°, 20°, 40°).
- Contrepoids supplémentaire de 2 t. (Contrepoids total 13,6 t).
- Treuil auxiliaire..

Porteur / Le tracteur n'est pas inclus dans la fourniture



Châssis

Entièrement soudé, résistant à la torsion, grande zone de croix en caisson en acier à grain serré à haute résistance à la traction.

Tourillon central : 2 pouces (ISO 337) ou 3,5 pouces (ISO 4086). Contour col de cygne : ISO 1726.

Rayon de pivotement : arrière: 2300 mm
avant: 1800 mm



Calage

4 poutres télescopiques hydrauliques avec cylindres verticaux et patins de calage. Commande indépendante des mouvements horizontaux et verticaux à l'aide d'un combiné filaire depuis la cabine du grutier. Indicateur de niveau électronique avec système de mise à niveau automatique.



Lignes d'essieux

Essieux de remorque standard.



Suspension

Suspension pneumatique.



Pneumatiques

6 pneus, 385/65 R22,5.



Freins

Frein de service :

freins à tambour de type sabot.

Frein de stationnement :

serrage par ressorts, desserrage pneumatique sur essieu.



Installation électrique

Alternateur triphasé 28 V/100 A. 2 batteries 12 V/170 A.

* Équipement divers

- Jauge hydraulique pour le niveau du réservoir d'huile.
- Support d'amarrage de crochet.
- Platelage aluminium total.
- Chapes de remorquage et d'arrimage à l'avant et à l'arrière.
- Kit de gonflage des pneus.
- Bavettes garde-boue.
- Coffre de stockage.

* Équipements optionnels

- Boîtiers de commande des stabilisateurs de chaque côté du porteur.
- 6 pneus 425/55 R22,5.
- Direction à flottage libre du dernier essieu.
- Direction active du dernier essieu.

*Autres équipements optionnels sur demande.

Características

Superestructura



Pluma

De 9,6 m a 43,0 m seis tramos de telescopaje TWIN-LOCK™. Altura máxima en punta 45,5 m.



Elevación de pluma

Un cilindro con válvula de seguridad. Angulo de pluma desde -2,7° hasta +82°.



Sistema Indicador del Momento de Carga y de Final de Carrera del Gancho

Sistema Indicador del Momento de Carga y de Final de Carrera del Gancho, con alarma audio-visual y bloqueo automático de las palancas. Este sistema incluye pantalla digital con indicación de ángulo de pluma, longitud, radio, altura de cabeza de pluma, momento de carga relativo, carga máxima permisible, carga real y alarma de fin de carrera del gancho con bloqueo del movimiento de elevación.



Cabina

De **Aluminio** basculable (approx. 20°) amplia visibilidad, cristales de seguridad, asiento del operador ajustable y con suspensión. Calefacción independiente del motor. Controles de la grúa integrados en el apoya-brazos. Controles de operación de la grúa e instrumentación ergonómicamente situados.



Giro

Con motor de pistón axial, engranaje planetario, freno de servicio y freno de retención.



Contrapeso

De 11,6 Tm., compuesto de varios bloques. Sistema hidráulico para desmontaje (desde la cabina de la grúa).



Motor

IVECO, motor diésel de 4 cilindros, 4 tiempos, inyección directa, refrigerado por agua, 104 kW (142 PS) kW a 2200 rpm, par motor máx.: 608 Nm a 1600 rpm. Capacidad del depósito de combustible: 300 l. Emisión de gases según normas EUROMOT / EPA / CARB (Fuera de carretera). Montado en el trailer.



Sistema hidráulico

Dos circuitos separados, funcionando un circuito abierto con una bomba de pistón axial de desplazamiento variable (con sensor de demanda de carga) y una bomba de engranaje constante para el giro. Radiador de aceite con control por termostato. Capacidad del depósito: 600 litros.



Sistema de control

Control completamente electrónico de todos los movimientos de la grúa, usando palancas de control eléctrico con retorno automático a cero. Integrado con el Limitador de Cargas y el sistema de control del motor por un equipo "CAN-BUS". Sistema ECOS con pantalla gráfica.



Cabrestante

Motor de pistón axial con engranaje planetario y freno. Indicador de rotación del tambor.

* Equipos opcionales

- Plumín articulado en 2 secciones, 8,7/15 m - con angulación fija y variable, con carga (0° - 40°) de accionamiento hidráulico.
- Plumín articulado en 2 secciones, 8,7/15 m (angulable 0°, 20°, 40°).
- Contrapeso adicional de 2 Tm. (Contrapeso total 13,6 Tm.)
- Cabrestante Auxiliar.

Chasis / El camión no está incluido



Bastidor

Soldado de una pieza, resistente a la torsión, sección transversal tipo cajón en acero de alta resistencia.

King-pin: 2 (ISO 337) ó 3,5 (ISO 4086). Perfil de cuello de cisne: ISO 1726.

Radio de pivotaje : trasera: 2300 mm
frente: 1800 mm



Estabilizadores

Cuatro vigas estabilizadoras telescópicas de accionamiento hidráulico con cilindros verticales y placas de apoyo. Movimientos horizontal y vertical independientes, controlados tanto desde el control remoto por cable como desde la cabina del operador. Indicador de nivel electrónico con sistema de elevación automático.



Ejes

Ejes de trailer estándar.



Suspensión

Neumática.



Neumáticos

6 neumáticos, 385 / 65 R22.5.



Frenos

Freno de servicio: frenos de disco de zapata.

Freno de estacionamiento: sistema de resorte, salida de aire en el eje.



Sistema eléctrico

Alternador trifásico 28V/100A. 2 baterías 12V/170A.

* Otros equipamientos

- Indicador del nivel de reserva de aceite.
- Amarre del gancho.
- Cubiertas de aluminio.
- Accesorios de amarre y enganche de remolque traseros y delanteros.
- Kit de inflado de neumáticos.
- Guardabarros.
- Cajón de almacenaje.

* Equipos opcionales

- Mandos de control de los estabilizadores a ambos lados del bastidor.
- 6 neumáticos 425/55 R22,5.
- Varillaje flotante libre del último eje.
- Dirección activa del último eje.

* Sigüientes equipos bajo petición.

Torretta



Braccio

A 6 sezioni da 9,6 a 43,0 m con filamento TWIN-LOCK™.
Altezza massima: 45,5 m.



Sollevamento Braccio

Un cilindro idraulico con valvola di blocco, angolo braccio da -2,7° a +82°.



Limitatore di carico e blocco dei movimenti

Limitatore di carico e blocco dei movimenti con allarme visivo e sonoro e controllo dell'esclusione delle leve. Questo sistema è provvisto di display elettronico riportante l'angolo del braccio, la lunghezza, il raggio di lavoro, altezza di lavoro, il momento, il peso ammissibile, il peso attuale e allarme di blocco movimenti e funzioni argano.



Cabina

Costruita in **alluminio**, grande visibilità, ribaltabile (circa 20°) cristalli di sicurezza, sedile regolabile con sospensione. Riscaldamento ad acqua indipendente dal motore. Comandi della gru integrati nei braccioli, strumentazione di controllo e servizio.



Rotazione

Motore a pistoni assiali a portata fissa, riduttore planetario, freno di servizio e freno d'arresto.



Contrappeso

Da 11,6 ton, diviso in tre parti per ottimizzare la distribuzione dei pesi sugli assi. Sistema di rimozione del contrappeso comandato direttamente dalla cabina.



Motore

IVECO, diesel 4 cilindri, 4 tempi, iniezione diretta, raffreddamento ad acqua, 104 kW (142 PS) a 2200 rpm, coppia massima: 608 Nm a 1600 rpm.
Capacità serbatoio carburante: 300 l. Emissioni gassose allo scarico: EUROMOT / EPA / CARB (fuori strada). Montato su rimorchio.



Impianto idraulico

2 circuiti separati operanti a circuito aperto, con una pompa a pistoni assiali a portata variabile (load sensing) e una pompa a ingranaggi per la rotazione. Scambiatore di calore controllato termostaticamente. Capacità del serbatoio: 600 litri.



Comandi

Controllo completamente elettronico di tutti i movimenti della gru con leve di comando a controllo elettrico con azzeramento automatico. Integrato con il sistema LMI (Limitatore di carico) e con il sistema CAN-BUS di controllo del motore.



Argano

Motore a pistoni assiali a portata variabile con riduttore planetario e freno. Indicatore della rotazione dell'argano.

* Accessori opzionali

- Falcone ripiegabile da 8,7/15m con sistema idraulico di posizionamento ed inclinazione (0°-40°) sotto carico, controllato dalla cabina torretta.
- Falcone ripiegabile da 8,7/15m inclinabile a 0°,20°,40°.
- Argano ausiliario.
- Contrappeso supplementare da 2 ton. (Contrappeso totale 13,6 ton).
- Ganci..

Carro / L'autocarro non è compreso



Telaio

Completamente saldato, resistente alla torsione, tipo scatolato in acciaio a grano affinato ad alta resistenza alla tensione.
Perno fuso: 2" (ISO 337) o 3,5" (ISO 4086). Profilo collo d'oca: ISO 1726.
Raggio di rotazione: posteriore: 2300 mm
front: 1800 mm



Stabilizzatori

4 stabilizzatori telescopici idraulici con cilindri verticali e pattini stabilizzatori. Controllo del movimento orizzontale e verticale indipendente con telecomando cablato e dalla cabina dell'operatore. Indicatore elettronico del livello con sistema di livellamento automatico.



Assali

Assali per rimorchio standard.



Sospensioni

Pneumatiche.



Pneumatici

6 pneumatici, 385 / 65 R22,5.



Freni

Freno di servizio: freni a ceppi attivati da elementi.
Freno di stazionamento: azionato a molla, rilascio pneumatico sull'assale.



Impianto elettrico

Alternatore trifase 28V/100A. 2 batterie 12V/170A.

* Equipaggiamenti vari

- Indicatore di livello dell'olio idraulico.
- Fissaggio del blocco del gancio.
- Rivestimento in alluminio completo.
- Occhioni di traino e di fissaggio anteriori e posteriori.
- Kit per il gonfiaggio dei pneumatici.
- Parafanghi.
- Scatola.

* Accessori opzionali

- Scatole di controllo degli stabilizzatori su entrambi i lati del carro.
- 6 pneumatici 425/55 R22,5.
- Sterzata libera dell'ultimo assale.
- Sterzata attiva dell'ultimo assale.

* Altri a richiesta.

Технические характеристики

Крановая установка



Стрела

Шестисекционная стрела TWIN-LOCK™9,6 - 43,0 м.
Максимальная высота оголовка стрелы 45,5 м.



Подъем стрелы

1 цилиндр с предохранительным клапаном, угол подъема от -2,7° до +82°.



Ограничитель грузовой момента и независимая система блокировки при переподъеме

Ограничитель грузовой момента и независимая система блокировки при перегрузе с звуковой и визуальной сигнализацией и блокировкой органов управления. Эти системы выводят на электронный дисплей угол наклона стрелы, длину, радиус, высоту оголовка стрелы, грузовой момент, максимально допустимую нагрузку, текущую нагрузку и предупреждение о возможности перегруза, которое повлечет за собой блокировку управления краном.



Кабина

Алюминиевая, наклоняемая (примерно 20°), с круговым обзором, безосколочное стекло, регулируемое место оператора с подвеской, устройство для обогрева, независимое от двигателя.

Органы управления краном встроены в подлокотник. Эргономичная приборная панель и система управления краном.



Поворот

Аксиально-поршневой мотор постоянного рабочего объема, планетарная передача, эксплуатационный и стопорный тормоза.



Противовес

11,6 тонн, состоит из различных секций. Гидравлическая система монтажа противовесов (из кабины оператора).



Двигатель

IVECO, 4х-цилиндровый, дизельный, 4х-тактный, прямой впрыск, с водяным охлаждением, 104 кВт (142 PS) при 2200 об/мин, макс. крутящий момент: 608 Нм при 1600 об/мин. Емкость топливного бака: 300 л. Выбросы двигателя: EUROMOT/EPA/CARB (не дорожный). Установленный на грузовике.



Гидравлическая система

2 отдельных контура управляемые в разомкнутой цепи с 1 аксиально-поршневым насосом с переменным рабочим объемом (в зависимости от нагрузки) и 1 шестяренчатый насос, с постоянным расходом для поворота крана. Охладитель масла, регулируемый с помощью термореле. Емкость бака: 600 л.



Система управления

Полностью электронная система управления движением крана с электрорычагами управления и с автоматическим возвратом в нейтральное положение. Эта система соединена с локальным интерфейсом управления и системой управления работой двигателя при помощи шины CAN-BUS.

Система ECOS снабжена графическим дисплеем.



Лебедка основного подъема

2 отдельных контура накачки управляемые в разомкнутой цепи с 1 аксиально-поршневым насосом с переменным рабочим объемом (в зависимости от нагрузки) и Шестяренчатый насос, с постоянным расходом для поворота крана. Охладитель масла, регулируемый с помощью термореле. Емкость бака: 600 л.



Электросистема

Трехфазный генератор переменного тока 28 В/80 А,
2 батареи 12 В/170 А-ч.

* Дополнительное оборудование (по выбору)

- Складной удлинитель стрелы 8,7/15 м, с гидравлическим изменением вылета и возможностью управления под нагрузкой (0°-40°), из кабины оператора.
- Складной удлинитель стрелы 8,7/15 м (регулирование вручную 0°, 20°, 40°).
- Дополнительный противовес 2 т (суммарная масса противовеса 13,6 т).
- Лебедка вспомогательного подъема.

Тягач / Тягач в спецификацию не входит



Шасси

Цельносваренное, с высоким сопротивлением к кручению, с большей площадью сечения коробчатого типа в высокопрочной мелкозернистой стали.

Шкворень: 2»(ISO337) или 3,5»(ISO4086). Форма контура: ISO1726

Радиус разворота: задний: 2300 mm

Фронт: 1800 mm



Выносные опоры

4 балки с гидравлическим способом телескопирования с вертикальными цилиндрами и основаниями выносных опор. Независимое управление горизонтальным и вертикальным движением выносных опор с помощью проводного устройства, установленного в кабине крановщика. Электронный индикатор уровня с автоматической системой выравнивания.



Оси

Стандартные оси трейлера.



Подвеска

Пневматическая подвеска.



Шины

6 шин, 385 / 65 R22,5.



Тормоза

Рабочая тормозная система: Барабанные тормоза.

Стояночный тормоз: Пружинный, пневматический разжим на оси



Электросистема

Трехфазный генератор переменного тока 28В/100А. 2 батареи 12В/170А.

* Прочее оборудование

- Уровнемер гидравлического масляного резервуара.
- Крепление крюкового блока.
- Полный алюминиевый настил.
- Привязка и буксировочные узлы задние и передние.
- Комплект для подкачки шин.
- Брызговики.
- ящик для инструментов.

* Дополнительное оборудование

- Коробки управления выносными опорами по обе стороны шасси.
- 6 шин 425/55 R22,5.
- Активизируемое управление задней осью.
- Активное управление задней осью.

* Остальное дополнительное оборудование предоставляется по запросу.



Counterweight Gegengewicht Contrepoids Contrapesos Contrappesi Противовес	Truck horse: Net Weight Zugmaschine: Leergewicht Tracteur: poids net Tractor: peso neto Motrice: Peso netto Грузовик: вес нетто	Fifth Wheel Plate / Axle-loads				Total weight on road Fahrzeuggesamtgewicht Poids total sur route Peso total en carretera Peso totale su strada Полный вес на дороге
		Sattel und Achslasten GSK				
		Plate	1st	2nd	3rd	
t	t	t	t	t	t	t
9,6	7	6,4	8,8	8,8	8,8	39,8
11,6	7	8,4	8,8	8,8	8,8	41,8
13,6*	7	7,5	9,1	9,1	9,1	41,8
13,6	7	9	9,3	9,3	9,3	43,9

385/65 R22,5, 8,7/15 m bi-fold swingaway, 16 t hookblock.
 385/65 R22,5, 8,7/15 m Doppelklappspitze, 16 t Hakenflasche.
 385/65 R22,5, extension treillies, 8,7/15 m, 16 t moufle.
 385/65 R22,5, 8,7/15 m plumin articulado, gancho de 16 t.
 385/65 R22,5, 8,7/15 m falcone ripiegabile, gançi da 16 t.
 385/65 R22,5, 8,7/15 м. складным удлинителем стрелы, крюковым блоком (16 т.).

* 2 t counterweight to be transported separately.
 2 t Gegengewicht sind separat zu transportieren.
 Contrepoids de 2 t à transporter séparément.
 El contrapeso de 2 t ha de ser transportado independientemente.
 Il contrappeso da 2 t deve essere trasportato separatamente.
 2 тонны противовеса должен транспортироваться отдельно.



Lifting Capacity Traglast Force de levage Capacidad de elevación Capacità di sollevamento Грузоподъемность	Sheaves Rollen Poulies Poleas Carrucole Шкивы	Weight Gewicht Poids Peso Peso Масса	Parts of line Stränge Brins Ramales de cable Numero di funi Кратность запасовки	Possible load with crane* Mögliche Traglast am Kran* Capacité possible sur la grue* Carga posible con la grue* Portata ammissibile con la gru* Допустимая нагрузка для крана*
63 t	5	600 kg	2 - 10 t / ■ 11	50/55 t
40 t	3	400 kg	2 - 7	35 t
16 t	1	250 kg	1 - 3	15 t
t	H/B	100 kg	1	5 t

■ van requires additional boom nose sheave, Zusatzausrüstung am Rollenkopf erforderlich, demande d'utiliser une poulie auxiliaire de tête de flèche, n requiere polea adicional en la cabeza de pluma, è richiesto un blocco di carrucole ausiliario in testa braccio
 требует наличия дополнительного шкива в оголовке стрелы
 * varies depending on national regulations, variiert je nach Ländvorschrift, fonction des réglementations nationales, variaciones dependiendo n n de las regulaciones nacionales, varia in funzione delle normative nazionali.
 изменится в зависимости от национальных норм

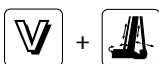

	Infinitely variable Stufenlos Progressivement variable Infinitamente variable Infinitamente variabile Плавно-изменяемый	Rope Seil Câble Cable Fune Канат	Max. Single line pull Max. Seilzug Effort maxi au brin simple Tiro máximo por ramal Tiro max. per singola fune Макс. натяжение каната
	0 - 125 m/min Single line • Für einfachen Strang Brin simple Ramal simple Tiro a fune singola Однократная запасовка	16 mm/170 m	50 kN
	0 - 125 m/min Single line • Für einfachen Strang Brin simple Ramal simple Tiro a fune singola Однократная запасовка	16 mm/170 m	50 kN
	0 - 2,8 min ⁻¹		
	- 2,7° to + 83° < 40 s		
	9,6 m to 43,0 m 270 s		

Dimensions • Abmessungen • Encombrement
Dimensiones • Dimensioni • Размеры

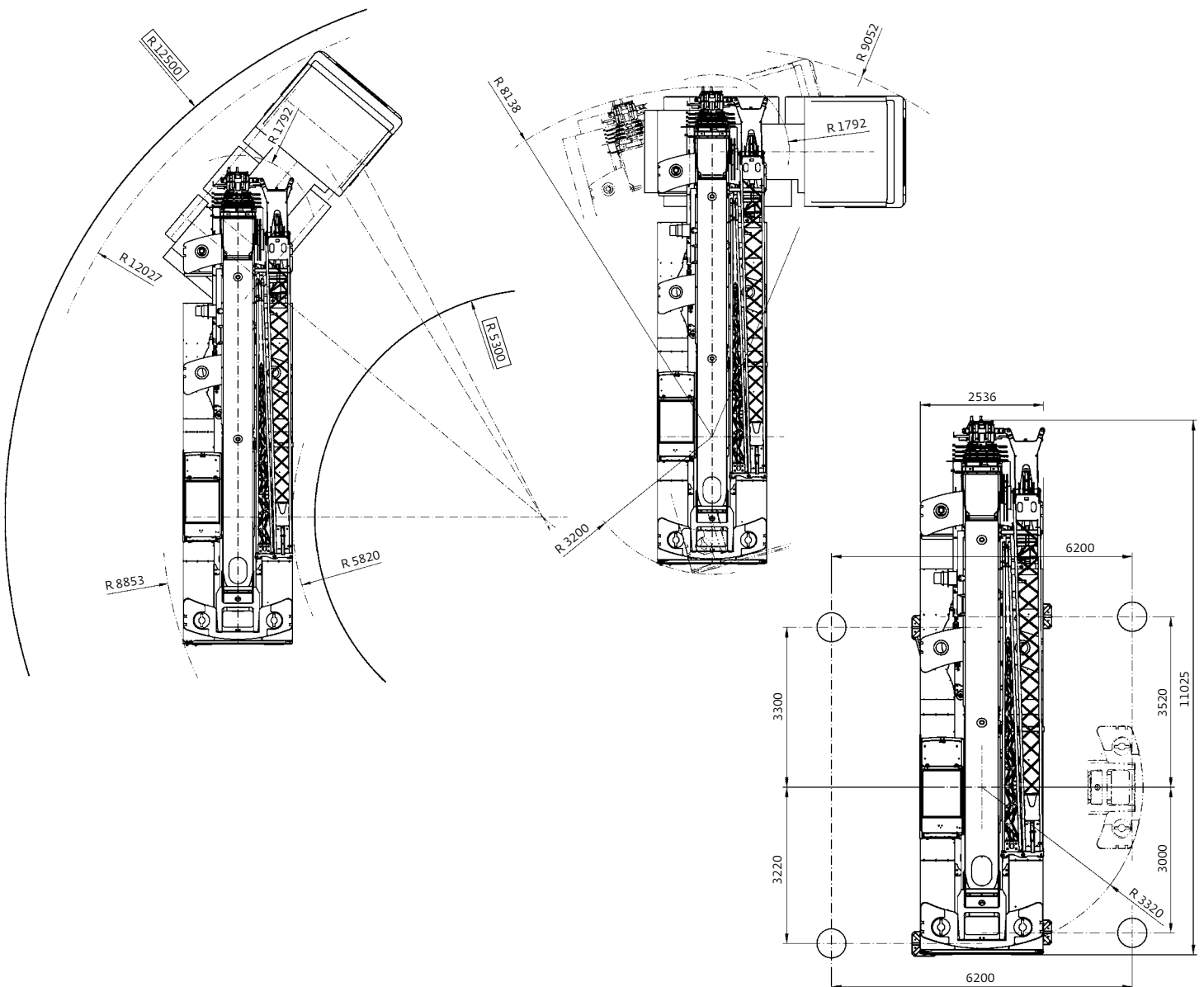
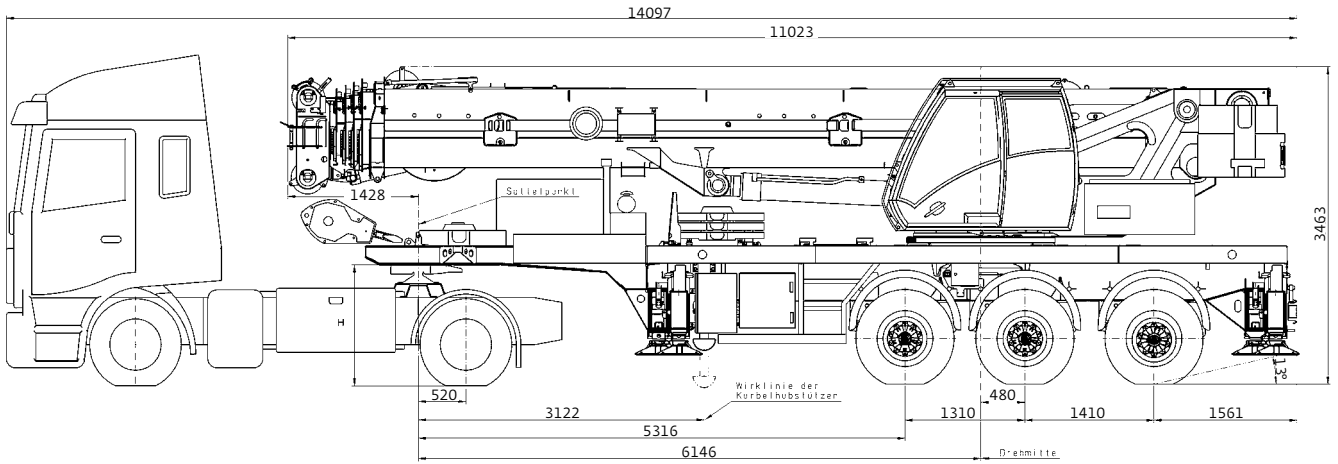

Dimensions • Abmessungen • Encombement Dimensiones • Dimensioni • Размеры

Counterweight • Gegengewichts • Contrepoids • Contrapesos • Contrappesi • Противовес

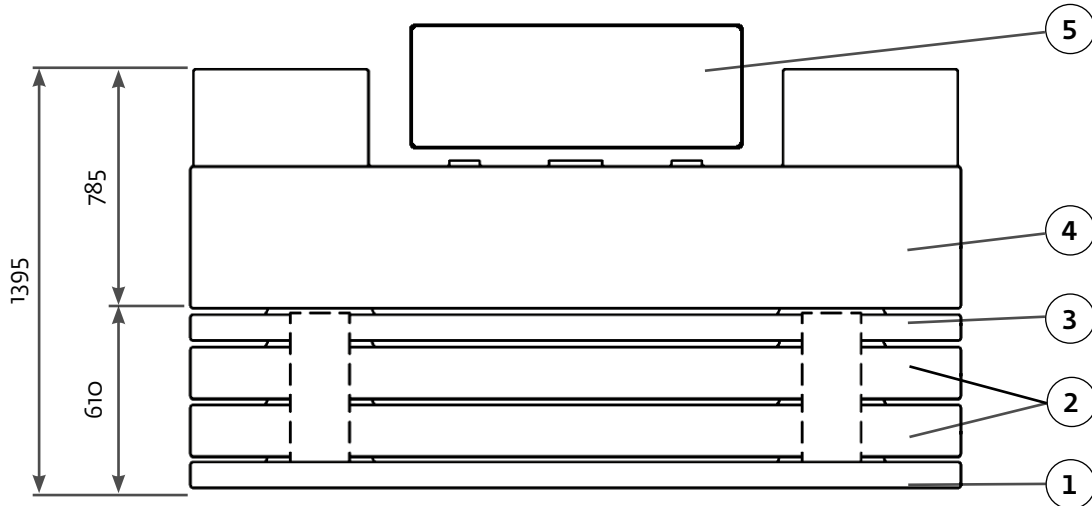

	1 1,0t	2 2,0t	3 1,0t	4 6,6t	5* 1,0t
9,6 t	x	x	-	x	-
10,6 t	x	x	x	x	-
11,6 t	x	2 x	-	x	-
12,6 t	x	2 x	x	x	-
13,6 t	x	2 x	x	x	x

* Fixed at turntable • Am Drehtisch befestigt • Fixé sur le pivot • Fijado en la superestructura
Fissato alla piattaforma girevole • Закреплен на поворотном круге

Load charts • Traglasten • Capacités de levage Capacidades • Capacità • Таблицы грузоподъемности

Notes • Hinweise • Notes • Notas • Note • Примечания

The lifting capacities correspond to EN 13000:2004.

The lifting capacities likewise fulfil the requirements of ISO 4305 and DIN 15019, Part 2, with regard to stability, and DIN 15018, Part 3, and FEM 5004 with regard to strength.

The lifting capacities are given in tonnes.

Lifting capacity = Payload + weight of hook block and suspending device.

The lifting capacities for the main boom only apply with the jib dismantled.

Lifting capacities > 50 t require additional equipment.

The right is reserved to modify the load-carrying capacities.

Note: The details in this brochure serve only as general information. The determinant values for the operation of the crane are the lifting capacity tables belonging to it and the operating instructions.

Die Tragfähigkeiten entsprechen EN 13000:2004.

Die Tragfähigkeitswerte erfüllen ebenfalls die Anforderungen von ISO 4305 und DIN 15019 Teil 2 bezüglich Standsicherheit sowie von DIN 15018 Teil 3 und FEM 5004 bezüglich Festigkeit.

Die Tragfähigkeitswerte sind in Tonnen angegeben.

Tragfähigkeit = Nutzlast + Gewicht der Hakenflasche und Anschlagmittel.

Die Tragfähigkeitswerte für den Hauptausleger gelten nur bei demontierten Spitzenauslegern.

Die Tragfähigkeitswerte > 50 t erfordern eine Zusatzausrüstung.

Änderung der Tragfähigkeiten vorbehalten.

Anmerkung: Die Daten dieser Broschüre dienen nur zur allgemeinen Information. Maßgebend für den Betrieb des Kranes sind die zugehörigen Tragfähigkeitstabellen und die Bedienungsanleitung.

Les capacités de levage sont conformes à la norme EN 13000:2004.

Les capacités de levage respectent également les exigences des normes ISO 4305 et DIN 15019, paragraphe 2, relatives à la stabilité, ainsi que celles des normes DIN 15018 paragraphe 3 et FEM 5004 relatives à la résistance.

Les capacités de levage sont exprimées en tonnes.

Capacité = charge utile + poids du crochet et du dispositif d'élingage.

Les capacités de levage de la flèche principale ne sont valables que lorsque la fléchette est démontée.

Des capacités de levage > 50 tonnes exigent l'utilisation d'un dispositif supplémentaire.

Le constructeur se réserve le droit d'apporter des modifications à ces capacités de levage.

Remarque : Les données de cette brochure ne sont fournies qu'à titre d'information générale. La manipulation de la grue nécessite l'étude des tableaux de capacité et la lecture des guides d'utilisation correspondants.

Las capacidades de carga corresponden a EN 13000:2004.

Asimismo los valores de carga cumplen las disposiciones de las normas ISO 4305 y DIN 15019, 2.ª parte, respecto a la estabilidad, y DIN 15018, 3.ª parte, y FEM 5004 respecto a la fuerza.

Los valores de carga se dan en toneladas.

Capacidad de carga = Carga + peso del gancho y aparejos de carga.

Los valores de carga para la pluma principal sólo son válidos cuando no hay plumines instalados.

Valores de carga > 50 t requieren un mecanismo de elevación suplementario.

Se reserva el derecho a modificar las capacidades de carga.

Nota: Los detalles contenidos en este folleto sirven sólo como información general. Los valores determinantes para el funcionamiento de la grúa son los cuadros de cargas correspondientes, así como las instrucciones de funcionamiento.

Le tabelle di portata sono conformi alle norme EN 13000:2004.

I valori delle tabelle di portata sono conformi anche ai requisiti delle norme ISO 4305 e DIN 15019, Parte 2, per quanto riguarda la stabilità, ed alle norme DIN 15018, Parte 3, e FEM 5004 per quanto riguarda il calcolo di resistenza della struttura.

I valori di portata sono indicati in tonnellate.

Capacità di portata = carico utile + peso del gancio e accessori di sollevamento.

I valori delle tabelle di portata per il braccio principale si applicano solo con le punte bracci smontate.

Valori di portata > 50 t richiedono un'attrezzatura supplementare.

Si riserva il diritto di modificare i valori di portata.

Nota: i dettagli forniti nel presente opuscolo servono solo come informazioni di carattere generale. I valori determinanti per il funzionamento della gru sono le tabelle di portata appartenenti alla gru stessa e le istruzioni di funzionamento.

Грузоподъемность соответствует EN 13000:2004.

Кроме того, грузоподъемность удовлетворяет требованиям ISO 4305 и DIN 15019 (часть 2) в отношении устойчивости, и DIN 15018, (часть 3), и FEM 5004 в отношении прочности материала.

Грузоподъемность приведена в тоннах.

Грузоподъемность = Полезный груз + вес крюкового блока и устройства для подвешивания.

Грузоподъемность основной стрелы только при сложенном удлинителе.

Грузоподъемность > 50 т необходимо дополнительное оборудование.

Оставляем за собой право изменять грузоподъемность.

Примечание: В данной брошюре приведена только общая информация. Рабочие значения для крана приведены в таблицах грузоподъемности (см. данную брошюру и инструкции по эксплуатации).

Load charts • Traglasten • Capacités de levage Capacidades • Capacità • Таблицы грузоподъемности

Working range • Arbeitsbereiche • Diagramme de levage • Gama de trabajo • Area di lavoro • Грузовысотные характеристики



9,6 – 43,0 m



8,7/15 m



6,2 m



360°



13,6 t

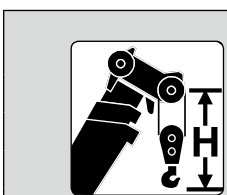
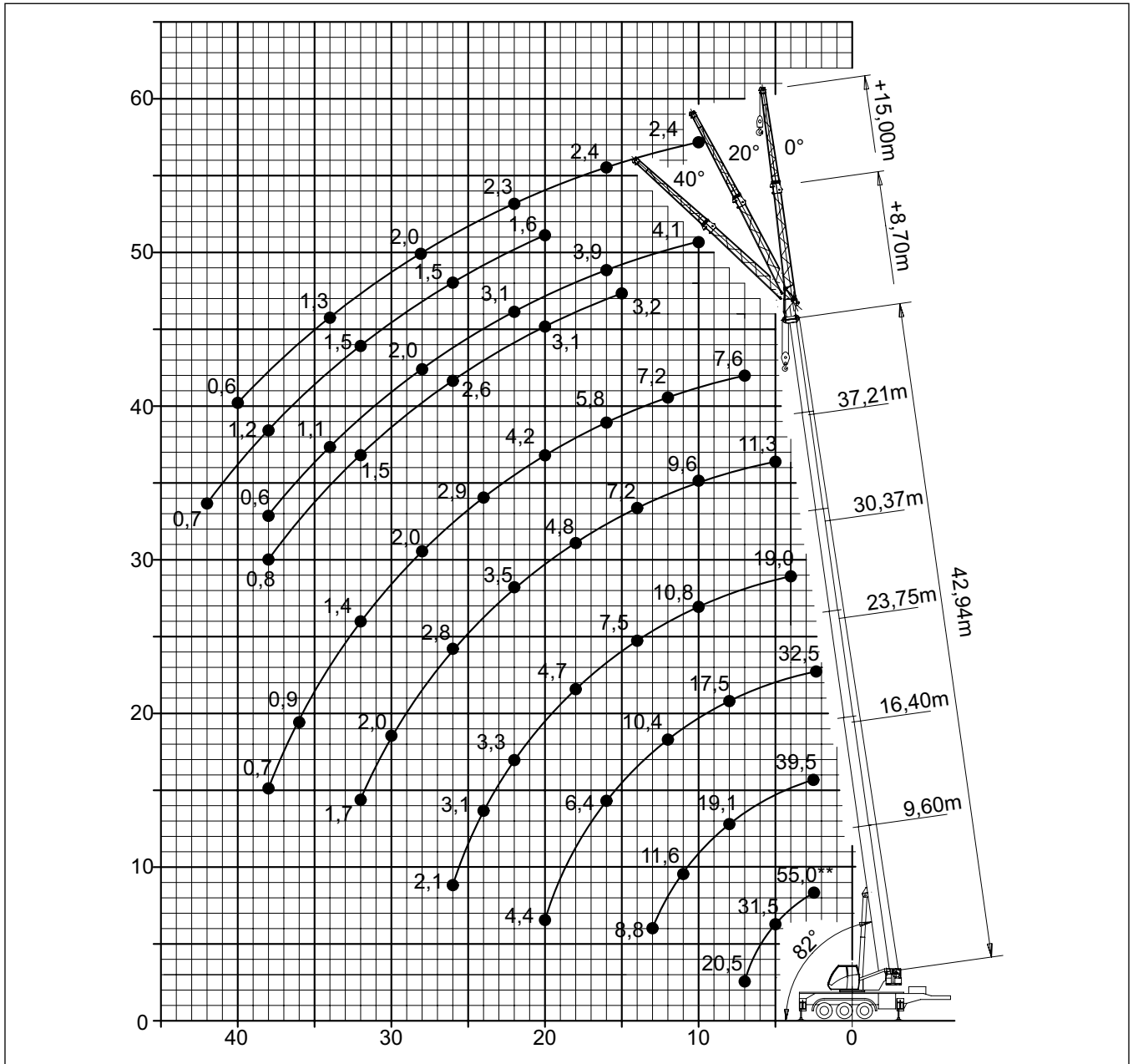

Hook block • Hakenflasche • Crochet-moufle • Gancho • Ganci • Крюковой блок (t)

Hook block	H (mm)
63E/D	3300
40E/D	3200
16E	3100
5 H/B	2700

Load charts • Traglasten • Capacités de levage Capacidades • Capacità • Таблицы грузоподъемности

Working range • Arbeitsbereiche • Diagramme de levage • Gama de trabajo • Area di lavoro • Грузовысотные характеристики



9,6 – 43,0 m



8,7/15 m



6,2 m



360°



11,6 t

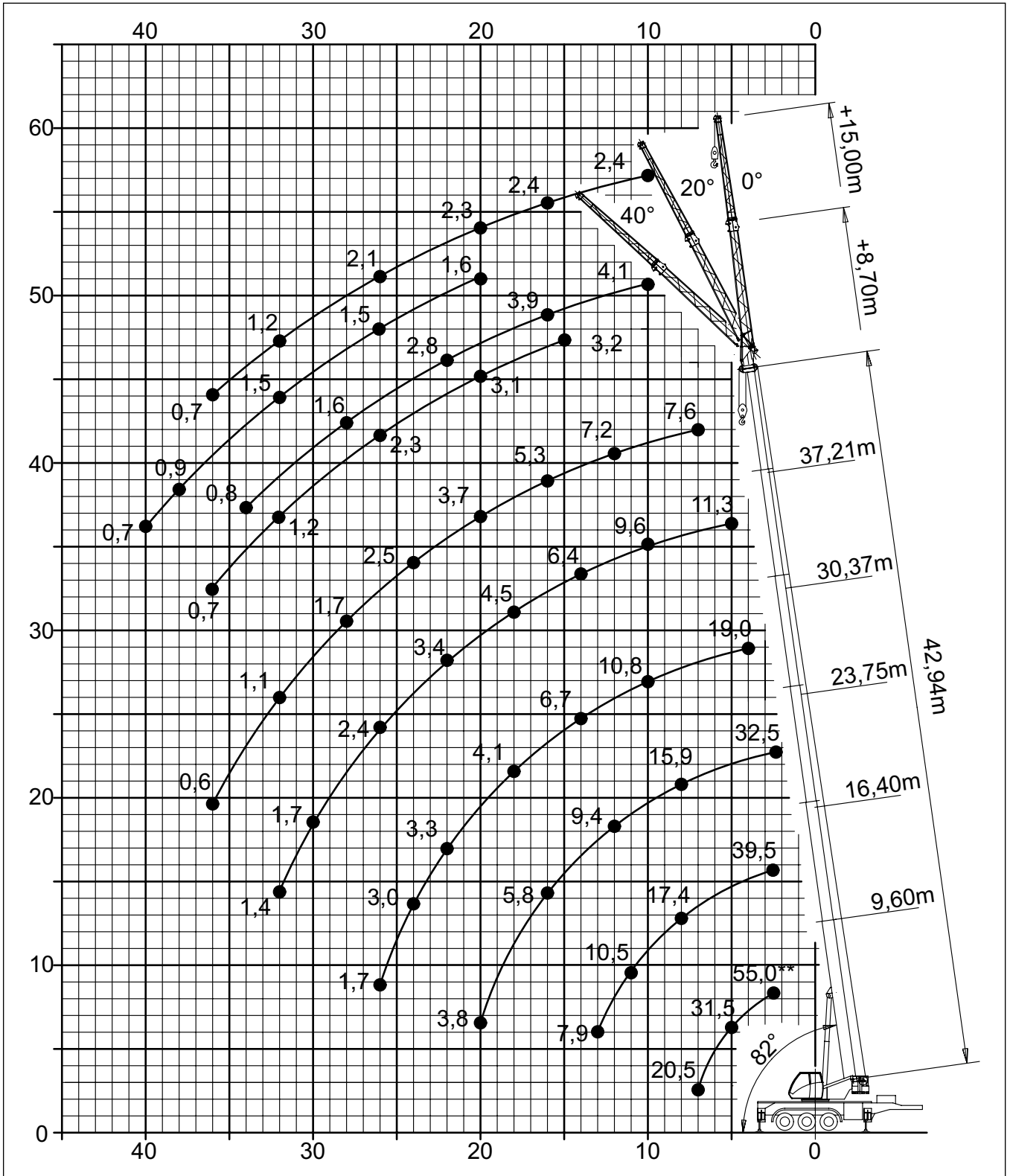

Load charts • Traglasten • Capacités de levage Capacidades • Capacità • Таблицы грузоподъемности

Telescopic boom • Teleskopausleger • Flèche principale • Pluma telescópica • Braccio telescopico • Телескопическая стрела

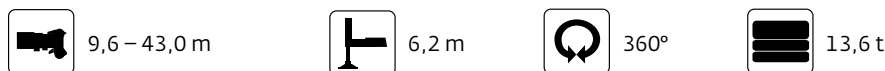

m	9,6°	9,60	13,00	16,40	19,80	23,75	26,97	30,37	33,95	37,21	40,20	42,94
2,5	55,0	-	-	-	-	-	-	-	-	-	-	-
3,0	44,0	50,0	42,5	39,5	38,0	32,5	23,5	-	-	-	-	-
4,0	37,0	37,0	36,0	34,5	33,0	29,5	21,5	19,0	-	-	-	-
5,0	31,5	31,5	31,0	30,0	28,5	26,0	19,4	17,5	14,4	11,3	-	-
6,0	26,5	26,5	27,5	26,5	25,5	23,5	17,9	16,1	14,2	11,3	9,0	-
7,0	20,5	20,5	23,0	22,5	21,5	21,0	16,3	14,7	13,2	11,3	9,0	7,6
8,0	-	-	19,3	19,1	17,8	17,5	15,2	13,3	12,2	10,9	9,0	7,6
9,0	-	-	15,6	15,7	15,7	14,9	14,1	11,9	11,3	10,3	9,0	7,6
10,0	-	-	13,3	13,6	13,6	12,9	12,9	10,8	10,3	9,6	8,6	7,6
11,0	-	-	-	11,6	11,5	11,3	11,3	9,7	9,3	8,9	8,1	7,5
12,0	-	-	-	10,0	10,0	10,4	10,0	9,1	8,6	8,4	7,7	7,2
13,0	-	-	-	8,8	8,7	9,1	8,8	8,4	8,0	7,8	7,3	6,8
14,0	-	-	-	-	8,1	8,1	7,8	7,5	7,3	7,2	6,9	6,5
15,0	-	-	-	-	7,3	7,2	6,9	6,6	6,5	6,5	6,5	6,2
16,0	-	-	-	-	6,6	6,4	6,2	5,9	5,9	5,9	5,9	5,8
18,0	-	-	-	-	-	5,3	5,0	4,7	4,7	4,8	4,9	5,0
20,0	-	-	-	-	-	4,4	4,1	3,8	3,8	3,9	4,2	4,2
22,0	-	-	-	-	-	-	3,4	3,3	3,1	3,5	3,7	3,5
24,0	-	-	-	-	-	-	-	3,1	2,5	3,2	3,1	2,9
26,0	-	-	-	-	-	-	-	2,1	2,1	2,8	2,7	2,4
28,0	-	-	-	-	-	-	-	-	1,7	2,3	2,3	2,0
30,0	-	-	-	-	-	-	-	-	1,3	2,0	1,9	1,7
32,0	-	-	-	-	-	-	-	-	-	1,7	1,6	1,4
34,0	-	-	-	-	-	-	-	-	-	-	1,3	1,1
36,0	-	-	-	-	-	-	-	-	-	-	0,8	0,9
38,0	-	-	-	-	-	-	-	-	-	-	-	0,7

* 0° Over rear • Nach hinten • En arrière • Por la parte trasera • Sul posteriore • Над задней частью

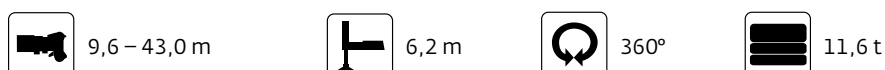







m	9,6°	9,60	13,00	16,40	19,80	23,75	26,97	30,37	33,95	37,21	40,20	42,94
2,5	55,0	-	-	-	-	-	-	-	-	-	-	-
3,0	44,0	50,0	42,5	39,5	38,0	32,5	23,5	-	-	-	-	-
4,0	37,0	37,0	36,0	34,5	33,0	29,5	21,5	19,0	-	-	-	-
5,0	31,5	31,5	31,0	30,0	28,5	26,0	19,4	17,5	14,4	11,3	-	-
6,0	26,5	26,5	26,5	25,5	24,5	23,5	17,9	16,1	14,2	11,3	9,0	-
7,0	20,5	20,5	22,5	21,0	19,6	19,1	16,3	14,7	13,2	11,3	9,0	7,6
8,0	-	-	17,6	17,4	17,1	15,9	15,2	13,3	12,2	10,9	9,0	7,6
9,0	-	-	14,5	14,9	14,5	13,5	13,5	11,9	11,3	10,3	9,0	7,6
10,0	-	-	12,1	12,4	12,3	11,9	11,7	10,8	10,3	9,6	8,6	7,6
11,0	-	-	-	10,5	10,5	10,9	10,2	9,5	9,2	8,9	8,1	7,5
12,0	-	-	-	9,1	9,1	9,4	9,0	8,4	8,1	8,0	7,7	7,2
13,0	-	-	-	7,9	8,4	8,2	8,0	7,5	7,2	7,1	7,1	6,8
14,0	-	-	-	-	7,4	7,3	7,0	6,7	6,4	6,4	6,4	6,5
15,0	-	-	-	-	6,6	6,5	6,2	5,9	5,8	5,7	5,9	5,8
16,0	-	-	-	-	5,9	5,8	5,5	5,2	5,2	5,2	5,6	5,3
18,0	-	-	-	-	-	4,7	4,4	4,1	4,2	4,5	4,8	4,4
20,0	-	-	-	-	-	3,8	3,6	3,7	3,3	3,9	4,0	3,7
22,0	-	-	-	-	-	-	2,9	3,3	2,7	3,4	3,3	3,0
24,0	-	-	-	-	-	-	1,8	3,0	2,1	2,8	2,7	2,5
26,0	-	-	-	-	-	-	-	1,7	1,7	2,4	2,3	2,0
28,0	-	-	-	-	-	-	-	-	1,3	2,0	1,9	1,7
30,0	-	-	-	-	-	-	-	-	1,0	1,7	1,6	1,3
32,0	-	-	-	-	-	-	-	-	-	1,4	1,3	1,1
34,0	-	-	-	-	-	-	-	-	-	-	1,0	0,8
36,0	-	-	-	-	-	-	-	-	-	-	-	0,6

* 0° Over rear • Nach hinten • En arrière • Por la parte trasera • Sul posteriore • Над задней частью

Load charts • Traglasten • Capacités de levage Capacidades • Capacità • Таблицы грузоподъемности





Swingaway (hydraulic luffing) • Klappspitze (hydraulisch wippbar) • Extension treillis (déport hydraulique) • Plumín (angulable hidráulicamente) • Falcone (brandeggio idraulico) • Складной удлинитель стрелы (гидравлическое изменение вылета)



 40,20 – 42,94 m
  8,7 m
  6,2 m
  360°
  13,6 t



EN 13000

m m	40,20					42,94				
	0°	20°	40°	* 0° - 20°	* 20° - 40°	0°	20°	40°	* 0° - 20°	* 20° - 40°
9,0	4,8	-	-	-	-	-	-	-	-	-
10,0	4,8	-	-	-	-	4,1	-	-	-	-
11,0	4,8	-	-	-	-	4,1	-	-	-	-
12,0	4,8	4,2	-	2,5	-	4,1	-	-	-	-
13,0	4,7	4,1	-	2,5	-	4,1	4,0	-	2,5	-
14,0	4,7	4,0	3,3	2,4	1,9	4,1	3,9	-	2,4	-
15,0	4,6	3,9	3,3	2,3	1,9	4,1	3,8	3,2	2,4	1,9
16,0	4,5	3,8	3,2	2,2	1,8	3,9	3,7	3,2	2,3	1,9
18,0	4,1	3,7	3,2	2,1	1,8	3,6	3,4	3,1	2,2	1,8
20,0	3,8	3,5	3,1	2,0	1,7	3,3	3,2	3,1	2,1	1,8
22,0	3,3	3,3	3,0	1,9	1,7	3,1	3,0	2,9	2,0	1,7
24,0	2,8	3,0	3,0	1,8	1,7	2,8	2,8	2,7	1,9	1,7
26,0	2,6	2,5	2,6	1,8	1,6	2,4	2,6	2,6	1,8	1,7
28,0	2,2	2,3	2,3	1,7	1,6	2,0	2,2	2,3	1,8	1,6
30,0	1,9	2,0	2,1	1,6	1,6	1,6	1,8	1,9	1,6	1,6
32,0	1,6	1,7	1,7	1,6	1,6	1,3	1,5	1,5	1,3	1,5
34,0	1,3	1,4	1,4	1,3	1,4	1,1	1,2	1,2	1,1	1,2
36,0	1,1	1,1	1,2	1,1	1,1	0,8	0,9	1,0	0,8	0,9
38,0	0,9	0,9	0,9	0,9	0,9	0,6	0,7	0,8	0,6	0,7
40,0	0,7	0,7	0,7	0,7	0,7	-	-	-	-	-

* Luffing under load • Unter Vollast wippbar • Inclinaison sous charge • Angulación con carga • Brandeggio sotto carico • Изменение вылета под нагрузкой

 40,20 – 42,94 m
  15 m
  6,2 m
  360°
  13,6 t





EN 13000

m m	40,20					42,94				
	0°	20°	40°	* 0° - 20°	* 20° - 40°	0°	20°	40°	* 0° - 20°	* 20° - 40°
9,0	2,7	-	-	-	-	-	-	-	-	-
10,0	2,7	-	-	-	-	2,4	-	-	-	-
11,0	2,7	-	-	-	-	2,4	-	-	-	-
12,0	2,7	-	-	-	-	2,4	-	-	-	-
13,0	2,7	-	-	-	-	2,4	-	-	-	-
14,0	2,7	-	-	-	-	2,4	-	-	-	-
15,0	2,6	2,2	-	1,3	-	2,4	-	-	-	-
16,0	2,6	2,2	-	1,2	-	2,4	2,1	-	1,3	-
18,0	2,6	2,1	-	1,2	-	2,4	2,1	-	1,2	-
20,0	2,5	2,0	1,6	1,1	0,9	2,3	2,0	1,6	1,1	0,9
22,0	2,3	1,9	1,6	1,0	0,8	2,3	1,9	1,6	1,1	0,8
24,0	2,2	1,8	1,6	1,0	0,8	2,2	1,8	1,6	1,0	0,8
26,0	2,1	1,8	1,5	0,9	0,8	2,1	1,8	1,5	0,9	0,8
28,0	2,0	1,7	1,5	0,9	0,8	2,0	1,7	1,5	0,9	0,8
30,0	1,8	1,7	1,5	0,8	0,7	1,8	1,7	1,5	0,9	0,8
32,0	1,7	1,6	1,5	0,8	0,7	1,5	1,6	1,5	0,8	0,7
34,0	1,5	1,5	1,5	0,8	0,7	1,3	1,5	1,5	0,8	0,7
36,0	1,3	1,4	1,4	0,7	0,7	1,0	1,3	1,4	0,8	0,7
38,0	1,0	1,2	1,3	0,7	0,7	0,8	1,0	1,2	0,7	0,7
40,0	0,9	1,0	1,1	0,7	0,7	0,6	0,8	0,9	0,6	0,7
42,0	0,7	0,8	0,9	0,7	0,7	-	0,6	0,7	-	0,6
44,0	-	0,6	0,7	-	0,6	-	-	-	-	-

* Luffing under load • Unter Vollast wippbar • Inclinaison sous charge • Angulación con carga • Brandeggio sotto carico • Изменение вылета под нагрузкой

Load charts • Traglasten • Capacités de levage Capacidades • Capacità • Таблицы грузоподъемности

Swingaway (hydraulic luffing) • Klappspitze (hydraulisch wippbar) • Extension treillis (déport hydraulique) • Plumín (angulable hidráulicamente) • Falcone (brandeggio idraulico) • Складной удлинитель стрелы (гидравлическое изменение вылета)





 40,20 – 42,94 m
  8,7 m
  6,2 m
  360°
  11,6 t





EN 13000

m m	40,20					42,94				
	0°	20°	40°	* 0° - 20°	* 20° - 40°	0°	20°	40°	* 0° - 20°	* 20° - 40°
9,0	4,8	-	-	-	-	-	-	-	-	-
10,0	4,8	-	-	-	-	4,1	-	-	-	-
11,0	4,8	-	-	-	-	4,1	-	-	-	-
12,0	4,8	4,2	-	2,5	-	4,1	-	-	-	-
13,0	4,7	4,1	-	2,5	-	4,1	4,0	-	2,5	-
14,0	4,7	4,0	3,3	2,4	1,9	4,1	3,9	-	2,4	-
15,0	4,6	3,9	3,3	2,3	1,9	4,1	3,8	3,2	2,4	1,9
16,0	4,5	3,8	3,2	2,2	1,8	3,9	3,7	3,2	2,3	1,9
18,0	4,1	3,7	3,2	2,1	1,8	3,6	3,4	3,1	2,2	1,8
20,0	3,4	3,5	3,1	2,0	1,7	3,3	3,2	3,1	2,1	1,8
22,0	3,0	3,1	3,0	1,9	1,7	2,8	3,0	2,9	2,0	1,7
24,0	2,7	2,7	2,7	1,8	1,7	2,4	2,6	2,7	1,9	1,7
26,0	2,3	2,4	2,5	1,8	1,6	1,9	2,2	2,3	1,8	1,7
28,0	1,9	2,0	2,1	1,7	1,6	1,6	1,8	1,9	1,6	1,6
30,0	1,5	1,7	1,7	1,5	1,6	1,3	1,4	1,6	1,3	1,4
32,0	1,3	1,4	1,4	1,3	1,4	1,0	1,2	1,2	1,0	1,2
34,0	1,0	1,1	1,1	1,0	1,1	0,8	0,9	1,0	0,8	0,9
36,0	0,8	0,9	0,9	0,8	0,9	-	0,7	0,7	-	0,7
38,0	0,6	0,7	0,7	0,6	0,7	-	-	-	-	-

* Luffing under load • Unter Völlast wippbar • Inclinaison sous charge • Angulación con carga • Brandeggio sotto carico • Изменение вылета под нагрузкой

 40,20 – 42,94 m
  15 m
  6,2 m
  360°
  11,6 t































EN 13000

m m	40,20					42,94				
	0°	20°	40°	* 0° - 20°	* 20° - 40°	0°	20°	40°	* 0° - 20°	* 20° - 40°
9,0	2,7	-	-	-	-	-	-	-	-	-
10,0	2,7	-	-	-	-	2,4	-	-	-	-
11,0	2,7	-	-	-	-	2,4	-	-	-	-
12,0	2,7	-	-	-	-	2,4	-	-	-	-
13,0	2,7	-	-	-	-	2,4	-	-	-	-
14,0	2,7	-	-	-	-	2,4	-	-	-	-
15,0	2,6	2,2	-	1,3	-	2,4	-	-	-	-
16,0	2,6	2,2	-	1,2	-	2,4	2,1	-	1,3	-
18,0	2,6	2,1	-	1,2	-	2,4	2,1	-	1,2	-
20,0	2,5	2,0	1,6	1,1	0,9	2,3	2,0	1,6	1,1	0,9
22,0	2,3	1,9	1,6	1,0	0,8	2,3	1,9	1,6	1,1	0,8
24,0	2,2	1,8	1,6	1,0	0,8	2,2	1,8	1,6	1,0	0,8
26,0	2,1	1,8	1,5	0,9	0,8	2,1	1,8	1,5	0,9	0,8
28,0	1,9	1,7	1,5	0,9	0,8	1,7	1,7	1,5	0,9	0,8
30,0	1,7	1,7	1,5	0,8	0,7	1,4	1,7	1,5	0,9	0,8
32,0	1,5	1,6	1,5	0,8	0,7	1,2	1,5	1,5	0,8	0,7
34,0	1,2	1,4	1,5	0,8	0,7	0,9	1,2	1,4	0,8	0,7
36,0	1,0	1,2	1,3	0,7	0,7	0,7	1,0	1,1	0,7	0,7
38,0	0,8	1,0	1,1	0,7	0,7	-	0,8	0,9	-	0,7
40,0	0,6	0,8	0,8	0,6	0,7	-	-	0,7	-	-
42,0	-	-	0,6	-	-	-	-	-	-	-

* Luffing under load • Unter Völlast wippbar • Inclinaison sous charge • Angulación con carga • Brandeggio sotto carico • Изменение вылета под нагрузкой

Notes • Hinweise • Notes • Notas • Note • Примечания

Symbols • Symbolerklärung • Glossaire des symboles • Glosario de simbolos • Glossario dei simboli • Символы

	Axles Achsen Ponts Ejes Assali Оси		Crane functions Kranbewegungen Mouvements de la grue Funciones de la grúa Funzioni della gru Функции крана		Hookblock / Capacity Hakenflasche / Traglast Moufle / Force de levage Gancho / Capacidad Gancio / Capacità Крюковой блок / Грузоподъемность		Speed Geschwindigkeit Vitesse Velocidad Velocità Скорость
	Axle load Achslast Charge à l'essieu Carga por eje Carico sugli assi Нагрузка на ось		Crane travel Fahrstellung Déplacement de la grue Grúa en traslado Traslazione gru Перемещение крана		Hydraulic system Hydrauliksystem Circuit hydraulique Sistema hidráulico Impianto idraulico Гидравлическая система		Suspension Federung Suspension Suspensión Sospensioni Подвеска
	Boom Ausleger Flèche Pluma Braccio Стрела		Drive/Steer Antrieb/Lenkung Direction/Déplacement Tracción/Dirección Trazione/Sterzo Ведущие/Управляемые оси		Lattice extension Gitterspitze Extension treillis Extensión de celosía Falcone tralicciato Гусек		Transmission / Gear Getriebe / Gang Boîte de vitesses / Rapport Transmisión / Cambio Trasmissione / Cambio Трансмиссия / передача
	Boom elevation Wippwerk Relevage Elevacion de pluma Elevazione braccio Подъем стрелы		Electrical system Elektrische Anlage Circuit électrique Sistema eléctrico Impianto elettrico Электросистема		Lattice extension (luffing) Gitterspitze (wippbar) Extension treillis (volée variable) Extensión de celosía (angulable hidráulicamente) Falcone tralicciato (inclinabile) Гусек (с изменением вылета)		Travel speed Fahrtgeschwindigkeit Vitesse de déplacement Velocidad de desplazamiento Velocità di traslazione Скорость движения
	Boom telescoping Teleskopieren Télescope de flèche Telescopaje de pluma Lunghezza braccio Выдвижение стрелы		Engine Motor Moteur Motor Motore Двигатель		Luffing Jib Wippspitzenausleger Volée variable Plumín angulable Falcone a volata variabile Маневровый гусек		Tyres Bereifung Pneumáticos Neumáticos Pneumatici Шины
	Brakes Bremsen Freins Frenos Freni Тормоза		Free on wheels Freistehend Sur pneus Sobre neumáticos Su gomma Свободные внутренние колеса		Low range Kriechgang Gamme basse Marchas cortas Fuoristrada Низкий диапазон		
	Cab Kabine Cabine Cabina Cabina Кабина		Gradeability Steigfähigkeit Aptitude en pente Superacion de pendientes Pendenza superabile Преодолеваемый уклон		Outriggers Abstützung Calage Estabilizadores Stabilizzatori Выносные опоры		
	Carrier frame Chassis-Rahmen Châssis porteur Bastidor Telaio Рама тягача		Main hoist Haupthubwerk Treuil principal Cabrestante principal Argano principale Лебедка основного подъема		Radius Ausladung Portée Radio Raggio Вылет		
	Counterweight Gegengewicht Contrepoids Contrapeso Contrappeso Противовес		Auxiliary hoist Hilfshubwerk Treuil auxiliaire Cabrestante auxiliar Argano secondario Лебедка вспомогательного подъема		Slewing/Working range Drehwerk/Arbeitsbereich Orientation/Rayon d'opération Giro/Gama de trabajo Rotazione/Area di lavoro Поворот/ Рабочий диапазон		

Regional headquarters

Manitowoc - Americas

Manitowoc, Wisconsin, USA

Tel: +1 920 684 6621

Fax: +1 920 683 6277

Shady Grove, Pennsylvania, USA

Tel: +1 717 597 8121

Fax: +1 717 597 4062

Manitowoc - Europe, Middle East & Africa

Ecully, France

Tel: +33 (0)4 72 18 20 20

Fax: +33 (0)4 72 18 20 00

Manitowoc - Asia Pacific

Shanghai, China

Tel: +86 21 6457 0066

Fax: +86 21 6457 4955

Regional offices

Americas

Brazil

Alphaville

Mexico

Monterrey

Chile

Santiago

Europe, Middle East & Africa

Czech Republic

Netvorice

France

Baudemont

Cergy

Decines

Germany

Langenfeld

Hungary

Budapest

Italy

Parabiago

Netherlands

Breda

Poland

Warsaw

Portugal

Baltar

Russia

Moscow

U.A.E.

Dubai

U.K.

Gawcott

Asia - Pacific

Australia

Brisbane

Melbourne

Sydney

China

Beijing

Xi'an

India

Hyderabad

Pune

Korea

Seoul

Philippines

Makati City

Singapore

Factories

Brazil

Alphaville

China

TaiAn

Zhangjiagang

France

Charlieu

La Clayette

Moulins

Germany

Wilhelmshaven

India

Pune

Italy

Niella Tanaro

Portugal

Baltar

Fânzeres

Slovakia

Saris

USA

Manitowoc

Port Washington

Shady Grove

This document is non-contractual. Constant improvement and engineering progress make it necessary that we reserve the right to make specification, equipment, and price changes without notice. Illustrations shown may include optional equipment and accessories and may not include all standard equipment.

Die Angaben in diesem Dokument erfolgen ohne Gewähr. Wir verbessern unsere Produkte ständig und integrieren den technischen Fortschritt. Aus diesem Grund behalten wir uns das Recht vor, die technischen Daten, die Ausstattungsdetails und die Preise unserer Maschinen ohne Vorankündigung zu ändern.

Ce document est non-contractuel. Du fait de sa politique d'amélioration constante de ses produits liée au progrès technique, la Société se réserve le droit de procéder sans préavis à des changements de spécifications, d'équipement ou de prix. Les illustrations peuvent comporter des équipements ou accessoires optionnels ou ne pas comporter des équipements standards.

Este documento no es contractual. El perfeccionamiento constante y el avance tecnológico hacen necesario que la empresa se reserve el derecho de efectuar cambios en las especificaciones, equipo y precios sin previo aviso. En las ilustraciones se puede incluir equipo y accesorios opcionales y es posible que no se muestre el equipo normal.

Documento non contrattuale. In considerazione della sua politica di costante miglioramento dei prodotti connesso al progresso tecnico, la Società si riserva il diritto di modificare senza preavviso specifiche, equipaggiamenti o prezzi. Le illustrazioni possono contenere equipaggiamenti o accessori optional o non contenere equipaggiamenti standard.

Данный документ не является контрактным. Принимая во внимание необходимость постоянного совершенствования и модернизации мы оставляем за собой право изменять спецификации, конструкции и стоимость без предварительного уведомления. Приведенные иллюстрации могут содержать дополнительные компоненты и принадлежности, не входящие в стандартный комплект поставки оборудования.